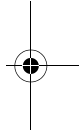
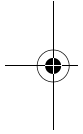


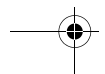
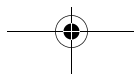
# IBM

## Personal Computer

### Type 2196, 2197 og 6344



# Brugervejledning





Før du bruger oplysningerne i denne bog, og det produkt, den understøtter, skal du læse de generelle oplysninger i Tillæg D, "Garanti" på side D-1.

### Første udgave (marts 2000)

Denne bog er en oversættelse af **IBM Personal Computer Types 2196, 2197, and 6344 User Guide** (19K2398).

Bogen kan indeholde henvisninger til eller oplysninger om IBM-produkter (maskiner eller programmer), -programmering eller -ydelser, som ikke er introduceret i Danmark. Sådanne henvisninger eller oplysninger betyder ikke nødvendigvis, at IBM på et senere tidspunkt vil introducere det pågældende i Danmark.

Henvisning til IBM-produkter, -programmer eller -serviceydelser betyder ikke, at kun IBM-produkter, -programmer eller -serviceydelser kan benyttes.

Bogen kan indeholde tekniske unøjagtigheder. Hvis der er kommentarer til materialet, bedes disse sendt til IBM Danmark A/S, der forbeholder sig ret til at benytte oplysningerne.

IBM kan have patenter eller udestående patentansøgninger inden for det tekniske område, som denne bog dækker. De opnår ikke licens til disse patenter eller patentansøgninger ved at være i besiddelse af bogen. Spørgsmål vedrørende licens skal stilles skriftligt til:

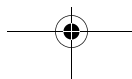
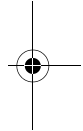
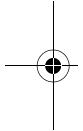
Director of Commercial Relations - Europe  
IBM Deutschland GmbH  
Schönaicher Strasse 220  
D - 7030 Böblingen  
Germany

© Copyright International Business Machines Corporation 2000.

All rights reserved.

© Copyright IBM Danmark A/S 2000.

Oversat af IBM Sprogcenter



## Indholdsfortegnelse

<b>Bemærkninger .....</b>	<b>ix</b>
Standarder brugt i denne bog .....	ix
Sikkerhedsforskrifter .....	xi
Installation .....	xi
Sikkerhed under arbejde med hardware .....	xii
Forskrift vedrørende litiumbatteri .....	xiv
Sikkerhedsforskrifter for cd- og dvd-drev .....	xiv
Oplysninger om laser .....	xv
Erklæring vedr. overholdelse af EU-krav .....	xvi
Varemærker .....	xvi
Bemærkning vedrørende år 2000 .....	xvii
Ergonomi .....	xx

### Del 1. Om denne bog

<b>Om denne bog .....</b>	<b>1-1</b>
Bogens opbygning .....	1-1
Andre oplysninger .....	1-4

### Del 2. Oplysninger om hjælp

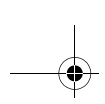
<b>HelpWare - Support og service .....</b>	<b>2-1</b>
Hvad skal jeg gøre først? .....	2-1
Hvad er IBM HelpWare? .....	2-1
Har du brug for hurtig hjælp? .....	2-1
Hvad kan jeg selv gøre? .....	2-2
Hvordan får jeg elektronisk hjælp? .....	2-4
Elektronisk hjælp .....	2-4
Hvordan og hvornår kan jeg kontakte IBM PC HelpCenter? .....	2-5
Hvilken hjælp kan jeg få pr. telefon? .....	2-5
Før du ringer .....	2-7
Hvordan og hvornår køber jeg yderligere support? .....	2-9
Køb af yderligere HelpWare-service .....	2-9
<b>Ekspresvedligeholdelse .....</b>	<b>3-1</b>

### Del 3. Konfiguration

<b>Kom godt i gang .....</b>	<b>4-1</b>
Skærmindstillinger .....	4-2
Sådan får du den bedste skærmydelse .....	4-2
Strømbesparende funktion .....	4-3
Skærmindstillinger .....	4-3
Indstilling af lysstyrke .....	4-6
Regulering af lydstyrken i højttalerne .....	4-6
Klargøring til udskrivning .....	4-7
Klargøring af kommunikation .....	4-9
Tilslutning af modem til telefonnettet .....	4-9
Konfiguration af kommunikationsprogram .....	4-10
Konfiguration af internetforbindelse .....	4-11
IBM Internet Connection Services .....	4-11
The Microsoft Network .....	4-12
Guiden Internetinstallation .....	4-12
Brug af Rapid Access II-tastaturet .....	4-13
<b>Funktionsstyring .....</b>	<b>5-1</b>
Lukning af computeren .....	5-2
Funktionen Luk computeren .....	5-2
Standby .....	5-3
Standby vha. menuen Start i Windows 98 .....	5-3
Standby vha. afbryderen .....	5-3
Brug af Strømstyring under Windows 98 .....	5-5
Skærm-Standby .....	5-6
<b>Konfigurationsfunktioner .....</b>	<b>6-1</b>
Oversigt over konfigurationsfunktioner .....	6-2
Start af konfigurationsfunktioner .....	6-4
Når computeren er tændt .....	6-4
Når computeren er slukket .....	6-5
Konfigurationsmenuer .....	6-6
Menuen Configuration/Setup Utility (Konfigurationsfunktioner) .....	6-6
Systemoplysninger og produktdata .....	6-7
Revidér parameterindstillinger .....	6-8

#### iv Brugervejledning til IBM PC





Indlæsning af standardindstillinger .....	6-8
Annullér ændringerne .....	6-9
Afslut BIOS-konfigurationsprogrammet .....	6-9
Konfigurationsparametre .....	6-11
Devices and I/O Ports (Enheder og I/O-porte) .....	6-11
Start Options (Startfunktioner) .....	6-14
Halt on (Stop ved) .....	6-17
Date and Time (Dato og klokkeslæt) .....	6-17
Advanced Setup (Udvidet konfiguration) .....	6-18
Power Management Setup (Funktionsstyring) .....	6-18
Clock Generator Configuration (Klokkfrekvensgenerator) .....	6-21
Set Password (Kodeord) .....	6-21
Brug af andre konfigurationsprogrammer .....	6-22

#### **Del 4. Opgradering og udskiftning af hardware**

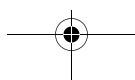
##### **Forberedelse til opgradering .....**

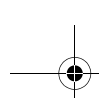
Vurdering af den nye hardware .....	7-2
Sammenfald mellem systemressourcer til adapterkort .....	7-2
Sammenfald med andre systemressourcer .....	7-2
Planlægning af hardwareændringerne .....	7-3
Notering af ændringerne .....	7-3
Løsning af resourcesammenfald .....	7-4
Brug af konfigurationsfunktioner .....	7-4
Enhedshåndtering i Windows 98 .....	7-5
Åbning af systemenheden .....	7-6
Sikkerhedsforanstaltninger .....	7-6
Afmontering af dækslet .....	7-7
Systemenheden set indefra .....	7-8

##### **Installation og afmontering af adapterkort og drev .....**

Løsning af sammenfald mellem installerede adapterkort .....	8-2
Konfiguration af modemkort .....	8-2
Håndtering af hardwaren i systemenheden .....	8-4
Installation og afmontering af adapterkort .....	8-5
Installation af adapterkort .....	8-5
Afmontering af adapterkort .....	8-6
Installation og afmontering af diskettedrev .....	8-7

v





Identifikation af stik til signalkabler .....	8-7
Afmontering af cd-drev .....	8-11
Afmontering af harddisk .....	8-12
Opdatering af CMOS-indstillingerne i konfigurationsfunktioner .....	8-13
Adapterkort .....	8-13
Drev .....	8-13

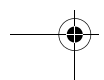
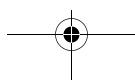
### **Installation og udskiftning af systemkortkomponenter ..... 9-1**

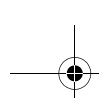
Elementer på systemkortet (maskintype 2196) .....	9-2
Jumpere og stik på systemkortet (maskintype 2196) .....	9-4
Elementer på systemkortet (maskintype 2197 og 6344) .....	9-5
Jumpere og stik på systemkortet (maskintype 2197 og 6344) .....	9-7
Adapterkortstik og jumpere .....	9-8
Identifikation af adapterkortstik .....	9-8
Indstilling af jumper .....	9-8
Opgradering af systemhukommelse .....	9-9
Installation af hukommelsesmoduler .....	9-9
Afmontering af hukommelsesmoduler .....	9-10
Kontrol af systemhukommelse .....	9-10
Udskiftning af systembatteriet .....	9-11
Opdatering af CMOS-indstillingerne i konfigurationsfunktioner .....	9-13

### **Del 5. Fejlfinding**

#### **Fejlfinding og problemløsning ..... 10-1**

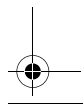
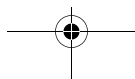
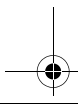
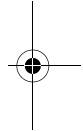
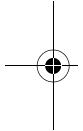
Problemløsning trin for trin .....	10-2
Diagram til hurtig problemløsning .....	10-6
Løsning af hardware- og softwareproblemer .....	10-7
Løsning af hardwareproblemer .....	10-7
Løsning af softwareproblemer .....	10-13
Løsning af modemproblemer .....	10-15
Fejlkoder og -meddelelser .....	10-17
Fejlfindingsprogrammer fra IBM .....	10-20
Retablering af forudinstallerede programmer og filer .....	10-22

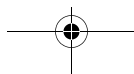
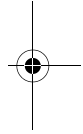
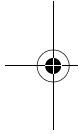
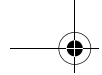


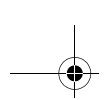


## Del 6. Teknisk reference

<b>Tillæg A. Specifikationstabeller .....</b>	<b>A-1</b>
Placering af hukommelsesmoduler .....	A-1
Hukommelsesfortegnelse .....	A-3
I/O-adresser .....	A-4
System-interrupts .....	A-6
DMA-kanaltilknytninger .....	A-7
Serielle portadresser .....	A-8
Stik .....	A-9
<b>Tillæg B. Modemoplysninger .....</b>	<b>B-1</b>
Modemfunktioner .....	B-1
Brug af modemet .....	B-3
Brug af funktionen Automatisk svar .....	B-3
Deaktivering af funktionen Banke på (Samtale venter) .....	B-4
Modemkommandoer .....	B-5
Udførelse af kommandoer .....	B-5
Kommandoformat .....	B-5
AT-kommandoer .....	B-6
Oplysninger om +MS-styrekoder .....	B-9
Udvidede AT-kommandoer .....	B-10
V.42bis-kommandoer .....	B-11
Modemreturkoder .....	B-12
S-registre .....	B-13
<b>Tillæg C. Skærmudtryk .....</b>	<b>C-1</b>
<b>Tillæg D. Garanti .....</b>	<b>D-1</b>
Servicebevis .....	D-1
IBM Servicebevis. Del 1 - Standardvilkår. ....	D-2
Servicebevis. Del 2 - Særlige vilkår for specifikke lande .....	D-6
<b>Stikordsregister .....</b>	<b>I-1</b>







## Bemærkninger

---

### Standarder brugt i denne bog

#### Symboler

Følgende liste indeholder en forklaring på de symboler, der bruges i denne bog.



Bemærk:

Dette symbol bruges ved særligt nyttige oplysninger. Oplysningerne kan også advare om problemer, der måske kan opstå.



Vigtigt!

Dette symbol bruges ved vigtige oplysninger, som kan hjælpe til at undgå beskadigelse af den hardware eller software, der leveres sammen med computeren.



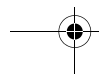
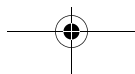
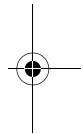
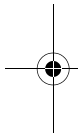
Advarsel!

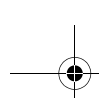
Dette symbol bruges ved vigtige oplysninger, som kan hjælpe til at undgå personskaade.



Fare!

Dette symbol bruges ved vigtige oplysninger, der kan hjælpe til at undgå alvorlige personskaade eller livsfare.

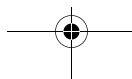
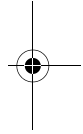
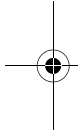




## Fremhævning

Tekst fremhæves på flere måder i denne bog. Hver fremhævningsmåde har en bestemt betydning.

Fremhævning	Forklaring
<b>Fed skrift</b>	Fed skrift bruges til at angive punkter på skærm-billedet, du skal klikke eller dobbeltklikke på. Fed skrift bruges også i overskrifter, tabeltitler og nummererede lister.
Eksempel	Eksempelfont bruges til at vise den tekst, du skal indtaste fra tastaturet.
Kursiv	Kursiv skrift bruges til at vise program- eller bog-navne. Kursiv skrift bruges også i tabelfodnoter og sidebemærkninger.
"Citationstegn"	Citationstegn bruges til at angive vinduer, skærm-billeder og overskrifter.
<u>Understregning</u>	Understregning bruges til at gøre opmærksom på et bestemt ord eller en bestemt instruktion.



---

## Sikkerhedsforskrifter

### Installation

IBM-pc'en er konstrueret, så den yder ekstra beskyttelse mod elektrisk stød. Computeren er forsynet med en netledning med et stik med tre ben, så der kan etableres jordforbindelse. Den, der installerer computeren, har ansvaret for, at den sluttes til en stikkontakt med forbindelse til jord. Søg professionel hjælp, hvis du vil anvende en omformer eller en forlængerledning, da dette udstyr kan afbryde forbindelsen til jord.

Hvis computeren tilsluttes en stikkontakt, der ikke er korrekt forbundet til nettet, er der fare for alvorlige elektriske stød.

#### BESKYTTELSE MOD ELEKTRISK STØD

Følg disse trin for at undgå at få elektrisk stød:

- Slut kun computeren til en stikkontakt med korrekt spænding. I Danmark skal kontakten stå på 230 V.
- Alle computerens andre ledninger skal tilsluttes, før netledningen sættes i stikkontakten. Før du fjerner de andre ledninger igen, skal du tage netledningerne ud af stikkontakten.
- Hvis der er sluttet en telefon til computeren, må du ikke røre telefonledningerne i tordenvejr.
- Computeren må ikke opbevares eller benyttes steder, hvor den kan blive våd.
- Sørg for, at alle dele, der udskiftes i computeren, er identiske med eller har egenskaber, der svarer til de originale dele. Andre dele har ikke nødvendigvis de samme sikkerhedsfunktioner.
- Du risikerer at komme til skade eller få elektrisk stød, hvis du foretager andre ting ved computeren, end de der er beskrevet her i vejledningen. Dette gælder især, hvis du forsøger at udføre reparationer på strømforsyningsenheden, skærmen eller det indbyggede modem. Vedligeholdelse eller reparationer skal altid udføres af en uddannet tekniker.

## Sikkerhed under arbejde med hardware

Hver gang du åbner computeren, skal du følge særlige sikkerhedsforskrifter for at sikre, at du ikke beskadiger computeren. Af hensyn til sikkerheden skal du følge trinene i afsnittet på side xiii, inden du fjerner dækslet på systemenheden.

### Tilslut computeren

Sådan tilslutter du computeren:

1. Sluk for computeren og alle eksterne enheder, f.eks. skærmen og printeren, hvis de har deres egen afbryder.
2. Slut et signalkabel til hver ekstern enhed, f.eks. skærmen eller printeren, og slut derefter den anden ende af signalkablet til computeren.
3. Slut kommunikationskabler, f.eks. modem- eller netværkskabler, til computeren. Slut herefter den anden ende af kablerne til korrekt jordforbundne kommunikationsstik.
4. Slut netledningerne til computeren og alle eksterne enheder, f.eks. skærmen og printeren, og slut derefter den anden ende af netledningerne til en korrekt jordforbundet stikkontakt.
5. Tænd for computeren og evt. andre tilsluttede enheder, der har deres egen afbryder.

#### Undgå at få stød:

- Tilslut eller fjern ikke kabler, og installér, vedligehold, eller omkonfigurér ikke computeren i tordenvej.
- Netledningen skal tilsluttes en stikkontakt, der er korrekt forbundet til jord.
- Endvidere skal evt. udstyr, dette produkt slutes til, være tilsluttet stikkontakter, der er korrekt forbundet til jord.
- Elektrisk strøm fra net-, telefon- og kommunikationskabler er livsfarlig. Undgå at få stød ved at følge de trin, der beskrives i dette afsnit, til at tilslutte og afmontere kabler, når du installerer eller flytter dette produkt eller åbner dets dæksel.
- Tilslut aldrig telefonledninger i tordenvej



Fare!



## Afbrydelse af computeren

Sådan afbryder du computeren:

1. Sluk for computeren og evt. andre tilsluttede enheder, der har deres egen afbryder.
2. Tag alle netledninger ud af stikkontakterne.
3. Tag alle kommunikationskabler, f.eks. modem- eller netværkskabler ud af kommunikationsstikkene.
4. Fjern alle kabler og ledninger fra computeren. Det kan være netledninger, signalkabler fra eksterne enheder, kommunikationskabler og andre kabler, der er tilsluttet computeren.



Fare!

Fjern ikke monteringsrammen eller nogen af skruerne fra strømforsyningsenheden.



Advarsel!

Husk at slukke for computeren og skærmen, inden du begynder rengøringen.

## Sikkerhedsoplysninger om modem

Følg altid de grundlæggende sikkerhedsregler for at undgå brand, elektrisk stød eller skade, f.eks.:

- Tilslut aldrig telefonledninger i tordenvejr.
- Installér aldrig telefonjackstik i fugtige omgivelser, medmindre jackstikkene er designet til sådanne.
- Rør aldrig ved ikke-isolerede telefonledninger eller terminaler, medmindre telefonledningen er taget ud af netværksinterfaceet.
- Vær forsigtig, når du installerer eller ændrer en telefonforbindelse.
- Anvend ikke en telefon i tordenvejr, medmindre den er trådløs. Der er fare for elektrisk stød fra lynnedslag.
- Anvend aldrig en telefon til at rapportere udsivning af gas i nærhed af kilden.

## Forskrift vedrørende litiumbatteri



### Advarsel!

Computeren bruger litiumbatterier. Der kan opstå fare for brand eller eksplosion, hvis batteriet ikke behandles korrekt.

### Husk:

- Litiumbatterier må ikke genoplades, skilles ad, opvarmes eller brændes.
- Udskift batteriet med et identisk eller lignende litiumbatteri.
- Kast ikke batteriet i vand.
- Aflevér det brugte litiumbatteri, dér hvor du køber det nye.

## Sikkerhedsforskrifter for cd- og dvd-drev

Denne forskrift indeholder sikkerhedsforskrifter vedrørende cd- eller dvd-drevet i computeren (findes på visse modeller). Cd- eller dvd-drevet er et klasse 1-laserprodukt. Klasse 1-laserprodukter anses ikke for at være farlige. Lasersystemet og cd- eller dvd-drevet er konstrueret, så der ikke er adgang til laserstråling over klasse 1 ved normal brug.

Bemærk: Cd- eller dvd-drevet indeholder ingen dele, der kan udskiftes eller repareres. Vedligeholdelse af drevet må kun udføres af uddannet servicepersonale.

## Oplysninger om laser

Visse IBM-pc-modeller leveres med et cd- eller dvd-drev fra fabrikken. Cd- og dvd-drev sælges også separat som ekstraudstyr. Cd-drevet er et laserprodukt. Cd-/dvd-drevet overholder IEC's (International Electrotechnical Commission) krav til og CENELEC EN 60 825-standarden for klasse 1-laserprodukter.

Bemærk følgende, hvis der er installeret et cd- eller dvd-drev:



Advarsel!

Brug af kontakter, justeringer eller udførelse af procedurer, andre end dem, der er angivet i denne bog, kan medføre alvorlig strålingsfare.

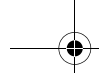
Afmontering af dæksler på cd- eller dvd-drevet kan resultere i livsfarlig laserstråling. Det indeholder ingen dele, der kan udskiftes eller repareres. **Fjern ikke dækslet på drevet.**

Visse cd- eller dvd-drev indeholder en indbygget klasse 3A eller klasse 3B laserdiode. Bemærk følgende:



Fare!

Laserstråling, når drevet er åbent. Se ikke direkte ind i laserstrålen, og benyt ikke optiske instrumenter til at se ind i laserstrålen. Undgå direkte laserstråling.



## Erklæring vedr. overholdelse af EU-krav

Dette produkt overholder kravene vedrørende elektromagnetisk kompatibilitet, der er fastsat i EU-direktiv 89/336/EØF om harmonisering af medlemsstaternes lovgivning vedrørende elektromagnetiske apparater.

IBM har ikke ansvar for fejl, der skyldes ikke-anbefalede ændringer i produktet, herunder installation af funktionskort, som ikke er leveret af IBM.

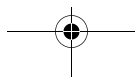
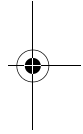
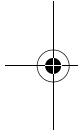
## Varemærker

Følgende varemærker tilhører IBM:

- HelpCenter
- HelpWare
- IBM
- PS/2
- OS/2

Varemærkerne Microsoft og Windows tilhører Microsoft Corporation.

Alle andre varemærker anerkendes.



## Bemærkning vedrørende år 2000

14. januar 1999

**Bemærk: Visse af de programmer, der findes på denne computer, er måske ikke år 2000-parate.**

Sammen med computeren leverer IBM en række IBM-programmer og programmer fra andre leverandører. **Når denne bemærkning skrives, har ikke alle programleverandørerne angivet, at versionen af deres programmer er år 2000-klar.** Det betyder, at (a) programmet skal opdateres for at blive år 2000-parat, eller (b) at leverandøren ikke endnu har offentliggjort, om programmet er år 2000-parat.

De programmer, som leverandørerne ikke har angivet som år 2000-parate, inkluderer (men er ikke begrænset til) følgende programmer eller visse nationale sprogversioner eller service releases af disse programmer:

Produkt	Web-adresse
AOL (America Online)	<a href="http://www.aol.com/info/year2000.html">http://www.aol.com/info/year2000.html</a>
CompuServe (CompuServe Interactive Services)	<a href="http://www.compuserve.com/content/cs_y2kfaq.asp">http://www.compuserve.com/content/cs_y2kfaq.asp</a>
Internet Explorer 3.x, 4.x (Microsoft)	<a href="http://www.microsoft.com/technet/topics/year2k/default.htm">http://www.microsoft.com/technet/topics/year2k/default.htm</a>
Netscape Navigator 3.x 4.0x (Netscape)	<a href="http://www.netscape.com/products/year2000/index.htm">http://www.netscape.com/products/year2000/index.htm</a>
Office Small Business Edition (Microsoft)	<a href="http://www.microsoft.com/technet/topics/year2k/default.htm">http://www.microsoft.com/technet/topics/year2k/default.htm</a>
Prodigy Internet (Prodigy Communications)	<a href="http://y2k.prodigy.net/">http://y2k.prodigy.net/</a>
Windows 95 (Microsoft)	<a href="http://www.microsoft.com/technet/topics/year2k/default.htm">http://www.microsoft.com/technet/topics/year2k/default.htm</a>
Windows 98 (Microsoft)	<a href="http://www.microsoft.com/technet/topics/year2k/default.htm">http://www.microsoft.com/technet/topics/year2k/default.htm</a>
Windows NT Workstation 4.0 (Microsoft)	<a href="http://www.microsoft.com/technet/topics/year2k/default.htm">http://www.microsoft.com/technet/topics/year2k/default.htm</a>

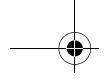
Programmerne ovenfor findes på mange IBM-maskiner, men det er ikke sikkert, at de alle findes på den IBM-model, du har købt.

**Kontakt programleverandørerne direkte for at få de nyeste oplysninger om programmernes år 2000-status.** Leverandørernes Web-steder er ofte den bedste kilde til de aktuelle oplysninger. På Web-stederne offentliggør leverandørerne nye oplysninger og programrettelser, når de er tilgængelige. Det er muligt, at en programleverandør allerede nu har offentliggjort opdateringer til programmerne. Du er eneansvarlig for at undersøge, om programopdateringerne er tilgængelige fra programleverandøren, hente dem fra programleverandøren og installere dem.

IBM giver disse oplysninger for at hjælpe dig med at afgøre dit computermiljø år 2000-parathed. Det er vigtigt, at du er forberedt på at løse de problemer, der måske kan påvirke paratheden af dit computermiljø. Medmindre computerens hardware, programmer og data er år 2000-parat, kan computersystemet eller programmerne måske ikke skelne mellem år 1900 og år 2000, hvilket kan føre til alvorlige fejl i data og beregninger.

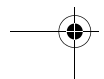
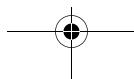
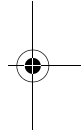
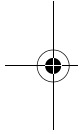
Når du kontrollerer computerens år 2000-parathed, skal du også kontrollere alle de installerede programmer år 2000-parathed, ikke kun de programmer, der leveres sammen med computeren. Du skal også være opmærksom på, at nogle af de værktøjer, som er udviklet til at kontrollere år 2000-paratheden, måske ikke registrerer programopdateringer. Det kan være forvirrende, og det kan give et forældet billede. Hvis et program angives til at have mindre problemer, skal du vurdere, hvordan disse problemer vil påvirke din brug af programmet. Du kan finde nyttige oplysninger om år 2000-problemet og IBM-pc'ens parathed på [www.ibm.com/pc/year2000](http://www.ibm.com/pc/year2000). Besøg denne side jævnligt for at få nye oplysninger.

Oplysningerne i dette dokument eller tilhørende dokumentation leveres, som de er og forefindes, og er kun til orientering uden nogen form for garanti, uanset kundens forventninger vedrørende egnethed eller anvendelse.



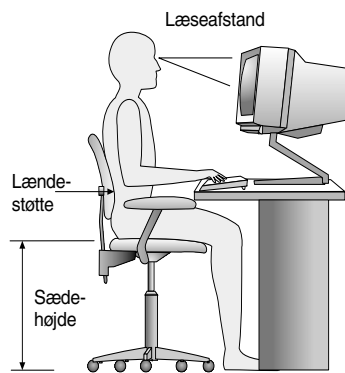
Oplysningerne her og andre tidligere og nuværende oplysninger fra IBM om år 2000 i forbindelse med produkter og serviceydelser, som IBM leverer, er "Year 2000 Readiness Disclosures", som defineret i Year 2000 Information and Readiness Disclosure Act af 1998, en amerikansk lov, der blev vedtaget d. 19 oktober 1998. IBM's år 2000-Web-sted har været og vil fortsat være det vigtigste til videregivelse af år 2000-oplysninger om IBM-produkter og -serviceydelser. Oplysninger om ikke-IBM-produkter og -serviceydelser er "gengivelser" som defineret i ovenstående lov og bygger på oplysninger, som andre firmaer har leveret om deres produkter og serviceydelser. IBM har ikke uafhængigt bekræftet indholdet i disse "gengivelser" og påtager sig intet ansvar for oplysningernes korrekthed eller fuldstændighed.

Henvisninger til visse programleverandørers produkter i denne bemærkning betyder ikke, at andre programleverandørers produkter, der er forudinstalleret eller inkluderet i købet af din IBM-pc, er år 2000-parate. Kontakt hver programleverandør for at få flere oplysninger om deres produkters år 2000-status.



## Ergonomi

### Indret en behagelig arbejdsplads



**Bemærk:** Den computer, du har købt, kan indeholde komponenter, som er forskellige fra dem, der vises her.

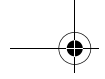
### Indretning af arbejdspladsen

Når du opstiller computeren, skal skærm og tastatur stå direkte foran dig. Placér musen tæt på tastaturet, så du kan bruge den uden at skulle strække dig eller læne dig til den ene side.

Systemenheden anbringes normalt på gulvet under eller ved siden af bordet. Placér den, så den ikke forhindrer dig i at sidde med benene under computerbordet.

Afsæt plads på bordet til de ting, du har brug for, og placér de ting, du bruger oftest, f.eks. musen eller en telefon, så de er nemme at nå.



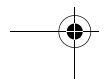
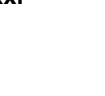
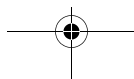
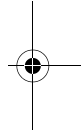
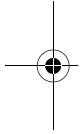


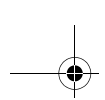
## Valg af stol

- Justér stolen, så lårene er parallelle med gulvet, og der er støtte til den nederste del af ryggen. Fødderne skal hvile fladt på gulvet, når du sidder og bruger tastaturet.

## Placering af skærmen

- Anbring skærmen i behagelig læseafstand, dvs. en armlængde.
- Justér skærmen, så toppen af skærbilledet er i øjenhøjde eller en anelse lavere.
- Hold skærmen ren. Læs den vejledning, der leveres sammen med skærmen, for at få oplysninger om rengøring af skærmen.
- Hvis skærmen skal stå ved et vindue, kan du mindske genskinnet ved hjælp af gardiner eller persienner. Placér også skærmen vinkelret på vinduet for at reducere genskinnet, når gardinerne eller persiennen er trukket fra. Undgå at placere skærmen direkte foran et vindue.
- Dæmp lyset i værelset. Hvis du skal bruge lys, når du arbejder, skal lyset rettes mod arbejdsbordet, ikke skærmen.
- Brug knapperne på skærmen til at justere lysstyrke og kontrast, så den er behagelig at se på. Du skal måske gøre dette flere gange om dagen, hvis lyset i lokalet skifter. Læs den vejledning, der leveres sammen med skærmen, for at få mere vejledning i justering af knapperne på skærmen.
- Øjnene kan blive trætte, hvis du fokuserer på en bestemt genstand i længere tid ad gangen. Hvis du tilbringer lang tid ved skærmen, skal du huske at holde pauser. Se jævnlige op, og fokusér på en genstand, som er længere væk. Hermed får øjets muskler mulighed for at slappe af.





### Placering af tastaturet

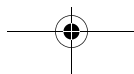
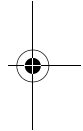
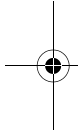
- Indstil tastaturet i en højde, så det er behageligt at skrive på.
- Når du bruger tastaturet, skal tastaturet være placeret, så du slapper af i armene, og underarmene skal være parallelle med gulvet. Du skal være afslappet i skuldrene.
- Skriv med let anslag, og slap af i hænder og fingre. Håndledene skal også være strakte.

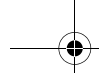
### Placering af musen

- Anbring musen på samme flade som tastaturet, så de er i niveau. Sæt plads nok af, til at du kan benytte musen uden at skulle strække eller læne dig fremover.
- Hold løst på musen med alle fingrene, og klik let. Brug hele armen og ikke kun håndleddet, når du flytter musen.

Der er flere oplysninger om, hvordan du bruger computeren, i onlinehjælpen og på IBM Healthy Computing Web-stedet på:

<http://www.pc.ibm.com/ww/healthycomputing/>





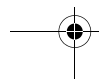
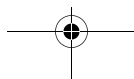
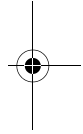
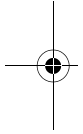
## **Del 1. Om denne bog**

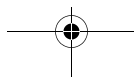
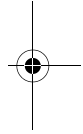
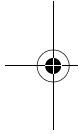
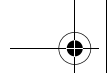
Denne del indeholder en introduktion til Brugervejledningen. Når du har læst den, ved du, hvordan du anvender bogen, og hvor du om nødvendigt kan få flere oplysninger.

Denne del har følgende kapitel:

- **"Om denne bog" på side 1-1**

Dette kapitel viser bogens opbygning. Desuden henvises der til andre kilder, hvor du kan finde oplysninger, som ikke er med i bogen.





---

## Kapitel 1. Om denne bog

Brugervejledningen indeholder generelle oplysninger, der vedrører alle brugere af en IBM-pc. Så snart du har taget computeren ud af kassen og tilsluttet de enkelte dele, kan du anvende bogen som vejledning til computerens hardware og som værktøj til løsning af problemer.

Emnerne i bogen spænder fra en introduktion af vigtige hardwarefunktioner til vejledning i omkonfiguration eller opgradering af computeren. Desuden kan bogen hjælpe dig med at finde løsninger på eventuelle problemer med computeren.

Bogen kan indeholde oplysninger om flere modeller. Hvis den model, du har købt, ikke er nævnt i bogen, kan du ikke benytte de softwarefunktioner, som er knyttet til modellens hardware.

---

### Bogens opbygning

Denne bog indeholder følgende dele og kapitler:

#### Del 1: Om denne bog

Denne del indeholder oplysninger om Brugervejledningen. Den har følgende kapitel:

- "Om denne bog" på side 1-1

Dette kapitel indeholder oplysninger om bogens indhold og opbygning. Der henvises også til andre dokumenter eller onlinebøger, hvor du kan få flere oplysninger.

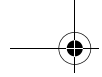
#### Del 2: Oplysninger om hjælp

Dette afsnit indeholder oplysninger om, hvad du bør vide, hvis du skal have hjælp.

- "HelpWare - Support og service" på side 2-1

Dette kapitel beskriver de HelpWare-tilbud, du kan bruge, og de telefonnumre, hvor du kan henvende dig.

Om denne bog 1-1



- "Ekspresvedligeholdelse" på side 3-1

Dette kapitel indeholder oplysninger om vedligeholdelsesservice, der er til rådighed i visse lande.

### Del 3: Konfiguration

Denne del indeholder oplysninger om konfiguration og omkonfiguration af hardwaren og de hardwarefunktioner, der er forudinstalleret på computeren. Den har følgende kapitler:

- "Kom godt i gang" på side 4-1

Dette kapitel beskriver, hvordan du kan justere skærmen og lydstyrken på computeren. Desuden beskriver det, hvordan du forbinder computeren med en printer eller med Internettet.

- "Funktionsstyring" på side 5-1

Dette kapitel beskriver, hvordan du bruger computerens funktioner til standsning og midlertidig afbrydelse af software til at forbedre styringen af strømforbruget. Det beskriver også Standby-tilstanden for skærmen i Windows 98.

- "Konfigurationsfunktioner" på side 6-1

Dette kapitel beskriver brugen af konfigurationsfunktionerne, hvor du kan gennemse og ændre systemets konfiguration.

### Del 4: Opgradering og udskiftning af hardware

Denne del indeholder oplysninger om, hvordan du skal tilføje eller udskifte hardware, der er forudinstalleret på computeren. Den har følgende kapitler:

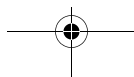
- "Forberedelse til opgradering" på side 7-1

Dette kapitel beskriver, hvordan du forbereder installation eller udskiftning af adapterkort, drev og komponenter på systemkortet i systemenheden.

- "Installation og afmontering af adapterkort og drev" på side 8-1

Dette kapitel indeholder vejledning i installation og udskiftning af adapterkort og drev.

### 1-2 Brugervejledning til IBM PC



- "Installation og udskiftning af systemkortkomponenter" på side 9-1

Kapitlet indeholder vejledning i installation og udskiftning af hardwarekomponenter på systemkortet.

## Del 5: Fejlfinding

Denne del indeholder oplysninger om, hvordan du skal reagere på problemer med hardware, software og udstyr, der er forudinstalleret på computeren. Den har følgende kapitel:

- "Fejlfinding og problemløsning" på side 10-1

Dette kapitel indeholder oplysninger om fejlfinding, herunder fejlkoder og fortolkning af meddelelser. Det indeholder desuden oplysninger om, hvordan du genopretter forudinstallerede programmer og filer.

## Del 6: Teknisk reference

Denne del indeholder tekniske oplysninger, som du kan få brug for ved opgradering af computerens hardware eller brug af modem. Den har følgende tillæg:

- "Tillæg A. Specifikationstabeller" på side A-1

Dette tillæg indeholder oplysninger om hukommelse, adresser, interrupt-niveauer, kanaltilknytninger og porte. Desuden findes oplysninger om stik.

- "Tillæg B. Modemoplysninger" på side B-1

Dette tillæg indeholder oplysninger om modemer, herunder det AT-instruktions-sæt, du kan anvende, hvis du vil styre modemmet fra en DOS-kommandolinie under Windows 98.

- "Tillæg C. Skærmudtryk" på side C-1

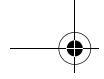
Dette tillæg indeholder definitioner på nogle af de udtryk, der generelt anvendes ved beskrivelse af skærmegenskaber.

- "Tillæg D. Garanti" på side D-1

Dette tillæg indeholder oplysninger om IBM's hardware-serviceforpligtelser.

Bogen har også et stikordsregister.

Om denne bog 1-3



---

## Andre oplysninger

Følgende vejledninger og onlinedokumentation indeholder flere oplysninger om computeren:

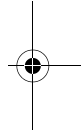
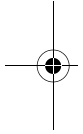
**Opstillingsvejledning.** Denne vejledning indeholder vejledning i at udpakke, opstille og komme i gang med at bruge computeren.

**Onlinedokumentation.** Computeren leveres med forskellige typer onlinedokumentation. Den software, der var installeret ved leveringen, indeholder muligvis øveprogrammer, som kan være en hjælp til at lære at bruge computeren. Du kan også få hjælp, mens du anvender programmerne. I de fleste programmer kan du få hjælp ved at trykke på **F1**.

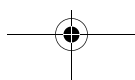
Fra Windows 98-skrivebordet kan du søge efter særlige emner i hjælpen.

Følg nedenstående trin for at starte computerens hjælpesystem:

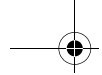
1. Klik på knappen **Start** på skrivebordet.
2. Flyt musens pilmarkør til punktet **Hjælp**, og klik på det.



### 1-4 Brugervejledning til IBM PC







---

## Del 2. Oplysninger om hjælp

Denne del omhandler den form for hjælp og service, der ydes af IBM PC HelpCenter.

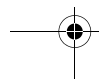
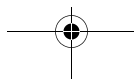
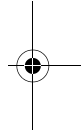
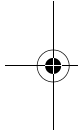
Denne del har følgende kapitler:

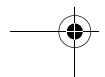
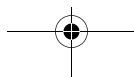
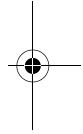
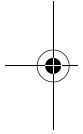
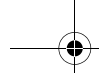
- **"HelpWare - Support og service" på side 2-1**

Dette kapitel indeholder oplysninger om HelpWare-support og -service. Her kan du læse, hvad du skal gøre, hvis du får brug for hjælp eller oplysninger vedrørende computeren.

- **"Ekspresvedligeholdelse" på side 3-1**

Dette kapitel indeholder oplysninger om vedligeholdelsesservice, der er til rådighed i visse lande.





## Kapitel 2. HelpWare - Support og service



Bemærk:

Følgende support- og serviceoplysninger gælder kun maskintyperne 2196 og 2197. For andre maskintyper gælder de oplysninger, der følger med computeren.

### Hvad skal jeg gøre først?

#### Hvad er IBM HelpWare?

IBM HelpWare er en omfattende teknisk support og service.

Ud over "Køreklar"-support, som løber i 30 dage, og som yder hjælp til populære programmer, har IBM HelpWare mange typer service og løsninger til dig. Disse muligheder er til rådighed fra IBM, når du har brug for hjælp, i lige så lang tid du ejer en IBM-pc. Selv når softwaresupporten udløber, kan HelpWare stadigvæk hjælpe dig med support, som du dog så skal betale for.

Læs dette afsnit for at finde ud af, hvilken type support der er til rådighed uden vederlag, og hvornår du skal betale for den support, du får.

#### Har du brug for hurtig hjælp?

Du kan få hurtig hjælp fra IBM på to måder:

- |                 |   |
|-----------------|---|
| <b>Internet</b> | Læs afsnittet "Hvordan får jeg elektronisk hjælp?" på side 2-4 for at få oplysninger om de internetadresser, du skal bruge for at få hjælp.           |
| <b>Telefon</b>  | Læs afsnittet "Hvordan og hvornår kan jeg kontakte IBM PC HelpCenter?" på side 2-5 for at få oplysninger om den telefonservice, du kan få i HelpWare. |

## Hvad kan jeg selv gøre?

Nogen gange kan du selv løse de problemer, der opstår. Der findes flere forskellige måder, du selv kan løse problemerne på. Du kan altid kontakte IBM, hvis du har brug for det. Der er flere oplysninger om telefonservice i "Hvordan og hvornår kan jeg kontakte IBM PC HelpCenter?" på side 2-5.

## Udskreven dokumentation

Den dokumentation, der leveres sammen med computeren, indeholder oplysninger om løsning af hardware- og softwareproblemer. Disse oplysninger starter med en hurtig trinvis guide på side 10-6, som kan hjælpe dig med at analysere hardware- og softwareproblemer. Når du ved, hvad problemet er, kan du følge vejledningen i afsnittet "Løsning af hardware- og softwareproblemer" på side 10-7. Find beskrivelsen eller fejlkoden, som svarer til dit problem, og følg vejledningen for at løse problemet.

## Onlinedokumentation

Der findes flere onlinebøger på computeren, som du kan bruge til at løse problemer.

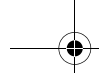
### Hjælpefiler

Styresystemet og de fleste forudinstallerede programmer på computeren indeholder onlinehjælpefiler. Denne hjælp kan indeholde oplysninger om, hvordan du opgraderer hardware, bruger programmer og andre almindelige computeropgaver. Hjælpefilerne indeholder svar på spørgsmål om, hvordan man løser problemer og forhindrer problemer i fremtiden.

### README-filer

De fleste styresystemer og programmer indeholder også en fil, som hedder README.TXT. Det er en tekstfil, som indeholder vigtige oplysninger om programmet. Du kan læse README-filer ved at åbne dem i et tekstredigeringsprogram på computeren.

## 2-2 Brugervejledning til IBM PC



## Programmer

Der findes flere programmer på computeren, som du kan bruge til at løse problemer eller til at finde svar på dine spørgsmål.

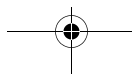
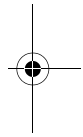
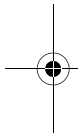
## Fejlfinding

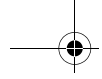
Der findes et fejlfindingsprogram på computeren, som kan hjælpe dig med at identificere eventuelle problemer på systemet. Du kan køre fejlfindingsprogrammet PC-Doctor fra mappen PC-Doctor fra Windows programmenu eller fra produktretablerings-cd'en.

Windows-versionen af PC-Doctor arbejder under Windows for at finde problemer med systemprogrammerne. Produktretablerings-cd'en indeholder DOS-versionen af PC-Doctor, der udfører test direkte på hardwaren. Det er vigtigt, at du udfører begge programmerne, før du kontakter IBM PC HelpCenter.

## IBM Update Connector

Med dette program kan du få forbindelse til IBM PC HelpCenter og få opdateringer til nogle af de programmer, der findes på computeren. Når du har modtaget filerne, kan du installere dem automatisk. IBM Update Connector kan anvendes af registrerede kunder under garantiperioden uden beregning. Dog skal man betale for telefonforbindelsen.





---

## Hvordan får jeg elektronisk hjælp?

### Elektronisk hjælp

Der er mange måder, du kan få teknisk support og tekniske oplysninger på, hvis du har spørgsmål eller problemer. Elektronisk support er nem at bruge, hurtig og meget effektiv. De eneste omkostninger, du har ved denne type hjælp, er det beløb, det koster at bruge telefonen for at have forbindelse til World Wide Web. I det følgende vises nogle af de elektroniske supportmuligheder, du har:

#### Internet

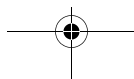
Du kan kontakte IBM på Internettet. På hjemmesiden for IBM-computersupport kan du søge efter tekniske tip, hente opdaterede styreprogrammer og få oplysninger om mange andre ting.

IBM's computersupport findes på følgende Web-adresse:

<http://www.ibm.com/pc/support>

Du kan få adgang til IBM Online Assistant fra de fleste af disse Web-steder. Vha. IBM Online Assistant kan du finde og løse mange tekniske problemer. Hvis du vil bruge IBM Online Assistant, skal du først oprette forbindelse til IBM Support-siden og oprette en personlig profil.

## 2-4 Brugervejledning til IBM PC



---

## Hvordan og hvornår kan jeg kontakte IBM PC HelpCenter?

### Hvilken hjælp kan jeg få pr. telefon?

Undertiden kan du støde på et problem, du ikke selv kan løse, og det kan være frustrerende. Denne bog indeholder flere forskellige muligheder for problemløsning, du kan bruge. Læs afsnittet "Diagram til hurtig problemløsning" på side 10-6 for at få oplysninger om fejlfinding, før du ringer til IBM PC HelpCenter. Hvis du har udført problemløsningen i kapitlet Fejlfinding, og du stadig har brug for hjælp, kan du ringe til IBM PC HelpCenter.

Systemeksperter står klar til at svare på dine spørgsmål. Nogle opkald skal man betale for, andre er gratis, afhængigt af problemets art. Dette afsnit indeholder oplysninger om, hvilke opkald du skal betale for, og hvilke der er gratis. Du skal registrere computeren for at kunne modtage telefonsupport.



Bemærk:

Sørg for at notere købsdatoen, og opbevar kvitteringen et sikkert sted. Du kan blive bedt om at fremvise kvitteringen for at få service i garantiperioden for din hardware.

### 30 dages "Køreklar"-support

Hvis du har spørgsmål om, hvordan du klargør computeren, er vi parat til at hjælpe dig. I de første 30 dage, du har computeren, kan du ringe til os, og gratis stille spørgsmål om:

- hvordan du klargør systemet og tilslutter skærm og printer.
- hvordan du starter det forudinstallerede styresystem.
- hvordan du starter de forudinstallerede programmer, og de programmer, der leveres sammen med computeren.

Vær opmærksom på, at du muligvis skal betale udlandstakst for forbindelsen. De 30 dage beregnes fra den dag, du køber computeren.

## Teknisk programsupport

Hvis du har brug for hjælp til at klargøre eller installere de forudinstallerede programmer eller de programmer, der leveres sammen med computeren, i løbet af de 30 dages "Køreklar"-support, vil tekniske eksperter hjælpe dig med at installere (eller geninstallere) programmerne. HelpWare-teknikere sikrer, at programmet indlæses korrekt, så du kan starte det. Du skal betale for at få support til dine "hvordan"-spørgsmål om programmer. Der er flere oplysninger i afsnittet "Hvordan og hvornår køber jeg yderligere support?" på side 2-9.



Bemærk:

Oplysninger om maskintype, model- og serienummer findes i nederste venstre hjørne, når du åbner døren til drevet.

## Ekstra support

Du kan komme ud for, at du skal have hjælp efter de 30 dages "Køreklar"-support. Du får måske også brug for "hvordan"-hjælp og -support, når du bruger din computer. Teknikerene hos IBM PC HelpCenter kan hjælpe dig mod betaling. Der er flere oplysninger i afsnittet "Hvordan og hvornår køber jeg yderligere support?" på side 2-9.

## Hardwareservice i garantiperioden

I visse tilfælde fungerer den computer, du har købt, ikke som angivet. Hvis det sker, vil IBM PC HelpCenter gratis i garantiperioden yde service på den IBM-hardware, der er installeret af IBM i computeren ved leveringen.

Din computer er underlagt betingelserne i IBM-hardwaregarantien og IBM Program Licens Aftale, som leveres sammen med computeren. Læs disse betingelser grundigt.

Hvis computeren skal serviceres, skal du give teknikeren den retablerings-cd, der leveres sammen med computeren. Det vil hjælpe teknikeren til at udføre den krævede service.

Hvis problemet ikke dækkes af servicen, skal du se afsnittet "Hvordan og hvornår køber jeg yderligere support?" på side 2-9.



Bemærk:

Hvis dit opkald ikke dækkes af de 30-dages "Køreklar"-support eller af garantien, skal du måske opgive dit kreditkortnummer for at få support.

## 2-6 Brugervejledning til IBM PC



## Før du ringer

Oplysningerne i følgende tre trin vil give teknikerne i IBM PC HelpCenter vigtige oplysninger, som kan hjælpe dem med at besvare din henvendelse. De vil også nedsætte den tid, det vil tage at analysere problemerne og besvare spørgsmål.

1. Registrér computeren vha. den onlineregistreringsformular, som findes på computeren.
2. Hvis det er muligt, skal du udføre både DOS- og Windows-versionen af testprogrammet PC-Doctor. Gem og udskriv de logfiler, der oprettes af DOS- og Windows-versionen af programmet, så du kan give disse til teknikeren. Den logfil, der oprettes af Windows-versionen, gemmes i biblioteket C:\PCDR\DETAILED.TXT. Der er flere oplysninger om, hvordan du bruger PC-Doctor, i afsnittet "Fejlfindingsprogrammer fra IBM" på side 10-20.
3. Hvis du ikke allerede har gjort det, skal du registrere computeren, første gang du kontakter IBM. Du skal give følgende oplysninger:

Navn: \_\_\_\_\_  
Adresse: \_\_\_\_\_  
Telefonnummer: \_\_\_\_\_  
Maskintype og model: \_\_\_\_\_ (findes på frontpanelet bag døren)  
Serienummer: \_\_\_\_\_ (findes på frontpanelet bag døren)  
Registreringsnummer: \_\_\_\_\_ (når du modtager det)  
Købsdato: \_\_\_\_\_

- Beskrivelse af problemet
- den nøjagtige ordlyd af eventuelle fejlmeddelelser
- oplysninger om hardware- og softwarekonfiguration for systemet

Hvis dit opkald ikke dækkes af de 30-dages "Køreklar"-support eller af hardwaregarantien, skal du måske opgive dit kreditkortnummer for at få support. Du skal ikke betale, hvis dit opkald dækkes af "Køreklar"-supporten eller servicen.

Sid ved computeren, når du ringer.

Hvis det land, du befinder dig i, ikke findes på listen, skal du kontakte det lokale IBM-kontor.

Land/Region	Telefonnummer	Kontortid
Australien	13-14-26	9.00 - 21.00 (EST - Australien) 365 dage om året
Belgien (flamsk)	02-714-4504	9:00 - 21:00 CET Man-fre
Belgien (fransk)	02 714-3503	9:00 - 21:00 CET Man-fre
Canada	1-800-565-3344	24 timer om dagen, 7 dage om ugen (undtagen ferie- og fridage)
Danmark	35 25 69 04	9:00 - 21:00 CET Man-fre 10:00 - 19:00 CET Lør
Finland	(09) 2294 3004	8.00 - 20:00 CET Man-fre
Frankrig	01-6932-4004	9:00 - 21:00 CET Man-fre
Holland	020-504-0530	9:00 - 21:00 CET Man-fre
Irland	01-8159208	9:00 - 21:00 GMT
Italien	02-4827-7003	10:00 - 13:00 og 14:00 - 19:00 CET Man-fre
Luxembourg	298-977-5058	9:00 - 21:00 CET Man-fre
New Zealand	0800-446-149	9.00 - 21.00 (EST - Australien) 365 dage om året
Norge	2-305-0304	9:00 - 22:00 CET Man-fre 12:00 - 17:30 CET Lør og søn
Portugal	01 791-5147	kun Voice mail
Schweiz (fransk)	0848 80 55 00	9:00 - 21:00 CET Man-fre
Schweiz (italiensk)	0848 80 55 00	10:00 - 13:00 og 14:00 - 19:00 CET Man-fre
Schweiz (tysk)	0848 80 55 00	10:00 - 13:00 og 14:00 - 19:00 CET Man-fre
Spanien	91-662-4261	10:00 - 13:00 og 14:00 - 19:00 CET Man-fre
Sverige	08-632-0051	9:00 - 21:00 CET Man-fre
Tyskland	069-6654-9004	10:00 - 13:00 og 14:00 - 19:00 CET Man-fre
UK	01475-555 001	9:00 - 21:00 GMT
USA og Puerto Rico	1-919-517-2800	24 timer om dagen 365 dage om året (svartider kan variere)
Østrig	1 546 325 102	10:00 - 13:00 og 14:00 - 19:00 CET Man-fre

Du skal muligvis betale for dette. Der er flere oplysninger om ekstra service i afsnittet "Hvordan og hvornår køber jeg yderligere support?" på side 2-9.

## 2-8 Brugervejledning til IBM PC

## Hvordan og hvornår køber jeg yderligere support?

### Køb af yderligere HelpWare-service

Under og efter serviceperioden kan du købe yderligere HelpWare-service. Vores Udvidede PC Support Line-service omfatter følgende:

- assistance til installation, konfiguration og brug af udvalgte programmer
- brug af styresystemet
- klargøring og brug af multimediestyreprogrammer

### Du kan købe support på følgende måder:



Bemærk:

Følgende supportmuligheder findes i alle lande, medmindre andet er angivet. Normalt skal du bruge et kreditkort til at betale for de ydelser, du får. I Australien kan du betale via kreditkort, check eller kontant.

### 900-nummer

I USA og Canada kan du modtage øjeblikkelig support fra en tekniker i IBM PC HelpCenter ved at ringe på 900-nummeret. Du skal betale minuttakst til telefonselskabet. Personer under 18 skal have tilladelse af deres forældre til at ringe til et 900-nummer.

USA	Installation og konfiguration af IBM-produkter, der er dækket af garantien: 1-900-555-HELP (4357)	mandag - fredag 9:00 til 21:00 Eastern Time	\$2.99 (US-dollar) pr. minut begyndende efter det første minut.
	Brug af programmer og IBM-produkter, der ikke er dækket af garantien: 1-900-555-CLUB (2582)	mandag - fredag 9:00 til 21:00 Eastern Time	\$2.99 (US-dollar) pr. minut begyndende efter det første minut.
Canada	1-900-565-9988	24 timer i døgnet.	\$3.50 (Canadiske dollar) pr. minut

## Enhedspris

Du kan ringe til IBM PC HelpCenter og købe support til en enkelt henvendelse eller flere henvendelser. I Canada kan du ringe til det gratisnummer, der vises i afsnittet side 2-9. Enhedsprisen findes ikke i Australien eller New Zealand.

## Enkelt henvendelse

Ved én henvendelse betaler du et fast beløb for hvert enkelt problem, der skal løses. Denne mulighed kan kun købes med kreditkort.

## Servicepakke med ret til 3 henvendelser

Ved henvendelsespakken køber du en blok af problemløsning til en pris, der er billigere end ved én henvendelse. Denne mulighed kan kun købes med kreditkort. Du har retten til 3 henvendelser i ét år fra købsdatoen.

## Servicepakke med ret til 5 henvendelser

I Australien og New Zealand giver servicepakken med ret til 5 henvendelser dig mulighed for at købe en blok af problemløsning til en pris, der er billigere end ved én henvendelse. Servicepakken med ret til 5 henvendelser udløber ét år fra købsdatoen.

## Servicepakke med ret til 10 henvendelser

I USA, Australien og New Zealand giver servicepakken med ret til 10 henvendelser dig mulighed for at købe en blok af problemløsning til en pris, der er billigere end ved én henvendelse. Servicepakken med ret til 10 henvendelser udløber ét år fra købsdatoen.

En henvendelse er en anmodning om assistance pr. telefon om et spørgsmål eller et problem. En henvendelse kan indeholde flere samtaler eller handlinger, som kan omfatte (men ikke begrænses til):

- din første anmodning
- undersøgelse af IBM
- IBM's opringning til dig.

## 2-10 Brugervejledning til IBM PC

Anmodninger om hjælp på flere spørgsmål eller problemer betragtes som flere henvendelser.

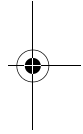
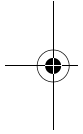
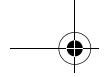
### Sådan bestiller du flere supportpakker

- På side 2-7 er der oplysninger om telefonnumre og kontortider for det land, du befinder dig i, hvis du vil bestille yderligere support.
- Benyt følgende partnumre, når du befinder dig i USA eller Canada:

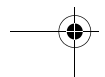
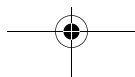
	US-partnummer	Canadisk partnummer
Enkelt henvendelse	2419720	EPCS1
Servicepakke med ret til 3 henvendelser	2419721	EPCS3
Servicepakke med ret til 10 henvendelser	2419722	EPCS10

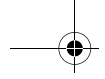
### Teknisk garanti og service - ikke tilgængelig

Teknisk garanti og service er et IBM-program, som er tilgængelig for udvalgte IBM Commercial PC-produkter. Teknisk garanti og service gør det muligt for kunder, som rejser, eller som skal flytte produkter til et andet land, at registrere produkterne hos IWSO (IBM's International Warranty Service Office). Når du registrerer produktet hos IWSO, udsteder IBM et certifikat, som kan bruges, der hvor IBM eller IBM-forhandlere sælger IBM Commercial Computer-produkter.



## 2-12 Brugervejledning til IBM PC

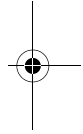
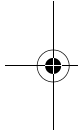




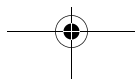
## Kapitel 3. Ekspresvedligeholdelse

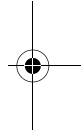
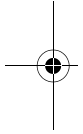
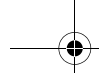
I USA findes en service, der hedder "Express Maintenance". Det er en service til udskiftning af dele, som gør det muligt for IBM PC HelpCenter at udskifte bestemte hardwaredele, som er dækket af garantien, og sende dem direkte til dig. Det betyder, at du ikke skal tage computeren med til et autoriseret IBM-værksted for at få den repareret. Visse værksteder sender computeren videre til et andet værksted. Telefonnummeret til Express Maintenance er 1-919-517-2800.

Når du ringer til Express Maintenance på 1-919-517-2800, skal du angive kreditkortoplysninger. Du skal dog ikke betale noget, hvis du returnerer den defekte del til IBM inden for 30 dage efter modtagelsen af den nye del. Hvis du ikke returnerer den defekte del til IBM inden for 30 dage, skal du betale den fulde pris på den nye del. Kreditkortoplysningerne er ikke tilgængelige uden for IBM.

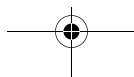


Ekspresvedligeholdelse 3-1

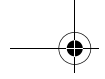




### 3-2 Brugervejledning til IBM PC







## Del 3. Konfiguration

Denne del indeholder oplysninger om konfiguration og omkonfiguration af hardwaren og de hardwarefunktioner, der er forudinstalleret på computeren. Den har følgende kapitler:

- "Kom godt i gang" på side 4-1

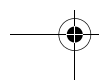
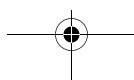
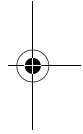
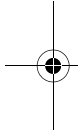
Dette kapitel beskriver, hvordan du justerer skærmen og lydstyrken på computeren. Det beskriver også, hvordan du forbinder computeren med en printer eller med andre computersystemer, f.eks. Internettet.

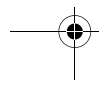
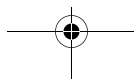
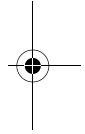
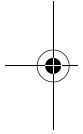
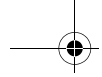
- "Funktionsstyring" på side 5-1

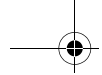
Dette kapitel beskriver, hvordan du bruger computerens funktioner til standning og midlertidig afbrydelse af software til at forbedre styringen af strømforbruget. Det beskriver også Standby-tilstanden for skærmen i Windows 98.

- "Konfigurationsfunktioner" på side 6-1

Dette kapitel beskriver brugen af Configuration/Setup Utility (Konfigurationsfunktioner), hvor du kan gennemse og ændre systemets konfiguration.





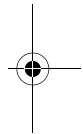
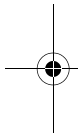


## Kapitel 4. Kom godt i gang

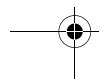
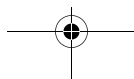
Når du køber og klargør en IBM-pc, er den klar til brug første gang, du tænder for den. Efterhånden som du bruger computeren, kan du imidlertid ændre skærm- og lydindstillinger efter dit behov. Du kan også slutte computeren til en printer eller til Internettet.

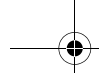
Dette kapitel indeholder følgende afsnit, som beskriver, hvordan du kan tilpasse og omkonfigurere computeren:

- “Skærmindstillinger” på side 4-2
- “Indstilling af lysstyrke” på side 4-6
- “Klargøring til udskrivning” på side 4-7
- “Klargøring af kommunikation” på side 4-9
- “Konfiguration af internetforbindelse” på side 4-11
- “Brug af Rapid Access II-tastaturet” på side 4-13



Kom godt i gang 4-1





---

## Skærmindstillinger

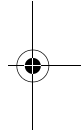
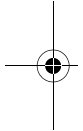
Første gang du slutter skærmen til systemenheden og tænder for computeren, vælger computeren automatisk skærmindstillinger. Afhængigt af den skærm, du har, kan du få brug for at ændre nogle af indstillingerne for at opnå en bedre ydelse. Under Windows 98 kan du tilpasse skærmopløsning, antal farver, størrelsen på skærmfonte og andre indstillinger.

Hvis du ikke allerede har gjort det, skal du følge opstillingsvejledningen og se, hvordan du forbinder skærmen med systemenheden. Læs den vejledning, der blev leveret sammen med skærmen for at få flere oplysninger om konfigurationen.



Bemærk:

Hvis billedet på skærmen ruller eller blinker, første gang du tænder computeren, skal du læse afsnittet "Vises der noget på skærmen?" på side 10-4 i kapitlet "Fejlfinding og problemløsning". Læs også afsnittet "Tip ved valg af skærmegenskaber" på side 4-4.

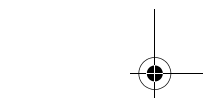
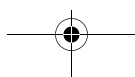
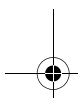


## Sådan får du den bedste skærmydelse

Følg denne vejledning, når du vil opnå bedst mulig skærmydelse:

- Skærmen må ikke placeres i nærheden af magnetfelter, f.eks. andre computer-skærme, uafskærmede højtalere og elektriske ledninger. Hvis computeren er leveret med højtalere, er de skærmede.
- Brug et skærm- eller glaspudsemiddel, der ikke indeholder slibemiddel, til at holde skærmen ren. Sprøjt aldrig rensedmidlet direkte på skærmen.
- Under visse omstændigheder kan der optræde forstyrrelser, f.eks. krumme linier eller skygger. Hvis det er tilfældet, så skift baggrundsfarve eller mønster.
- Forlæng skærmens levetid ved at slukke for den hver dag, når du er færdig med at bruge den.

## 4-2 Brugervejledning til IBM PC



## Strømbesparende funktion

Det vil fremgå af skærmens medfølgende dokumentation, om skærmen har en strømbesparende funktion. Denne funktion kan f.eks. hedde DPMS (Display Power Management Signaling). Med DPMS bliver skærmen sort, hvis du ikke har anvendt computeren i en nærmere angivet periode. Du får vist skærbilledet igen ved at trykke på **skiftetasten** på tastaturet eller ved at flytte på musen.

Hvis skærmen har en strømbesparende funktion, kan du angive den via kontrolpanelet i Windows 98. Se "Skærm-Standby" på side 5-6, hvis du vil have flere oplysninger.

## Skærmindstillinger

Første gang du tænder for computeren, vælger den automatisk de almindelige indstillinger for skærmen. Hvis skærmen understøtter DDC (Display Data Channel), vælger computeren automatisk den bedste opfriskningshastighed, der understøttes af skærmen. Opfriskningshastigheden bestemmer, hvor hurtigt skærbilledet gendannes på skærmen. Denne indstilling kan ændres.

Hvis du har en skærm, der ikke understøtter DDC, kan du få brug for at ændre indstillingen af skærmens opfriskningshastighed. Uanset den valgte skærmtype, kan du få brug for at tilpasse én eller flere skærmegenskaber.

## Tilpasning af skærmegenskaber

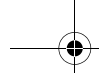
I Windows 98 kan du ændre skærmvalg, f.eks. skærmens opløsning, antal farver, opfriskningshastighed og størrelse af skærmfonte.

Hvis du har brug for hjælp, når du skal vælge indstillinger for skærm, skal du klikke på spørgsmålstegnet i øverste venstre hjørne af vinduet. Musen ændres til et spørgsmålstegn. Klik derefter på det vindueselement, du vil have oplysninger om. Du får vist hjælp til elementet, hvis en sådan findes.

Gør følgende, når du vil tilpasse skærmegenskaber:

1. Dobbeltklik på ikonen **Denne computer** på skrivebordet.
2. Dobbeltklik på mappen **Kontrolpanel** i vinduet Denne computer.
3. Dobbeltklik på ikonen **Skærm** i vinduet Kontrolpanel.
4. Klik på fanen **Indstillinger** i vinduet Egenskaber for Skærm.

Kom godt i gang 4-3



På fanen Indstillinger i vinduet Egenskaber for Skærm kan du angive skærmegenskaber. Du kan f.eks. angive:

- Farvepalet

Her angives det antal farver, der kan vises på skærmen.

- Skriftstørrelse

Hvis du klikker på **Avanceret...**, og derefter på fanen **Generelt**, kan du angive størrelsen på de tegn, der vises på skærmen.

Generelt skal du anvende standardindstillingen for skriftstørrelsen, da visse programmer ikke kan arbejde med større fonte.

- Skærmområde

Her angives skærmens opløsningsgrad og opdateringsfrekvens. Opløsningen afgør mængden af data, der kan vises på skærmen. Jo større tal der angives for opløsningsgraden, jo mere kan du se på skærmen, men jo mindre bliver de skærbilleder, der vises.

De værdier, du kan vælge for skærmens opløsning, opdateringsfrekvens og farver, begrænses af:

- Skærmens maksimale vandrette og lodrette frekvenser.
- Den del af systemets hukommelse, der er afsat til skærmen.

Computeren bruger 4 MB af systemets hukommelse til skærmen. Du kan vælge, hvor meget hukommelse der skal anvendes til skærmen i konfigurationsfunktionerne. Der er flere oplysninger i kapitlet "Konfigurationsfunktioner" på side 6-1.

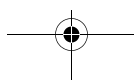
### Tip ved valg af skærmegenskaber

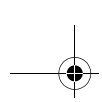
Vælg de indstillinger, som du finder mest behagelige, blandt dem som skærmen kan benytte. De højeste værdier for opløsning og farver er ikke altid det bedste valg.

Eksempel:

- Højere opløsning viser flere pels (billedpunkter). Godt nok bliver der vist mere på skærmen, men grafik og tekst kommer til at se mindre ud. De fleste brugere foretrækker opløsningen 640 x 480 eller 800 x 600.

### 4-4 Brugervejledning til IBM PC





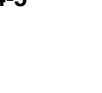
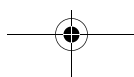
- De fleste programmer kører langsommere, når man vælger et større antal farver. Vælg kun så mange farver, som du har brug for.
- Du kan finde ud af, hvilke indstillinger der passer dig bedst ved at prøve dem én efter én.
- Selv om skærmens opløsningsgrad tillader dig at ændre størrelsen på fonte, kan der være visse programmer, som ikke understøtter store fonte. Ord kan blive beskåret eller presset sammen, hvis du bruger store fonte.
- Hvis du tilslutter en skærm, der ikke er en SVGA-skærm, skal du muligvis ændre skærmområdet under Egenskaber for skærm til 640 x 480 pixel og vælge 16 farver, så billedet ikke ruller eller blinker. Der er flere oplysninger i afsnittet "Vises der noget på skærmen?" på side 10-4 i kapitlet "Fejlfinding og problemløsning" om de trin, du skal udføre for at genstarte computeren i Fejlsikret tilstand og konfigurere skærmen igen.

### Valg af skærmegenskaber via hjælpefunktionen i Windows

Hjælpfunktionen i Windows indeholder en vejledning i, hvordan du vælger skærmindstillinger. Du kan vælge skærmegenskaber på følgende måde:

1. Klik på **Start** på Windows 98-skrivebordet.
2. Klik på **Hjælp**.  
Onlinehjælpen vises.
3. Klik på fanen **Indeks**.
4. I den første boks skriver du:  
**skærm**
5. I den anden boks vises der automatisk en oversigt over emner, der handler om skærmen. Vælg det emne, du vil have oplysninger om, og klik på knappen **Vis** for at få vejledning.

Kom godt i gang 4-5



---

## Indstilling af lysstyrke

Du kan muligvis regulere lydstyrken på flere måder, afhængig af din model.

- Lydregulator på frontpanelet (gælder kun modeller, der er udstyret med lydстик på frontpanelet)
- Det lydreguleringsprogram, der leveres med computeren  
Dette er den eneste måde at regulere lyden på de højtalere, der er leveret med computeren.
- På cd-drevet på forsiden af systemenheden.

Det er ikke sikkert, systemet har denne lydstyrkeknop. Hvis systemet har denne knap, regulerer den lydstyrken for hovedtelefonerne, hvis hovedtelefonerne tilsluttes jackstikket i cd'ens frontpanel. Lydstyrkeknappen har ikke betydning for højtalere.

Den knap, du bruger til regulering af lydstyrken, afhænger af, om du lytter gennem højtalere eller hovedtelefonen.

### Regulering af lydstyrken i højtalere

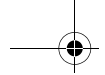
Lydstyrken for højtalere reguleres vha. et lydstyrkeprogram, der leveres med computeren. Du kan få adgang til programmet på én af følgende måder:

- Regulér styrken på lydregulatoren på frontpanelet (gælder kun modeller, der er udstyret med lydстик på frontpanelet).
- Klik på højtalerekonen på proceslinjen i nederste højre hjørne af skrivebordet. Her kan du regulere den generelle lydstyrke.
- Klik på **Start**, vælg **Programmer**, vælg **Tilbehør**, vælg **Underholdning**, og klik derefter på **Lydstyrke**. Hovedvinduet for lydkontrol åbnes. Her kan du regulere lydstyrken for hver lydenhed individuelt.

Hvis der ikke kommer lyd ud af højtalere, er lydstyrken måske sat til et minimum, eller højtalere er slået fra.

## 4-6 Brugervejledning til IBM PC





---

## Klargøring til udskrivning

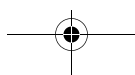
Når du har sluttet printeren til computeren som beskrevet på opstillingsvejledningen, skal du installere det printerstyreprogram, der hører til det styreprogram, du bruger. Et printerstyreprogram er en fil, der beskriver printerens karakteristika over for softwaren. Softwaren benytter denne fil, når den omdanner tekst og grafik til data, som printeren kan forstå.

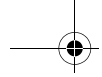
Windows 98 indeholder printerstyreprogrammer til mange printere. Hvis Windows 98 ikke har styreprogrammet til din printer, skal du bruge det styreprogram, der leveres sammen med printeren.

Hjælpefunktionen i Windows indeholder en vejledning i, hvordan du installerer styreprogrammet til din printer. Du får adgang til denne vejledning på følgende måde:

1. Klik på **Start** på Windows 98-skrivebordet.
2. Klik på **Hjælp**.
3. Hjælpen til Windows åbnes.
4. Klik på fanen **Indeks**.
5. I den første boks skriver du:  
  
printer
6. I den anden boks vises automatisk en oversigt over emner, der handler om printeren. Klik på **Sådan installeres en printer**, og klik derefter på **Vis** for at få vist en vejledning.
7. På et tidspunkt bliver du bedt om at angive:
  - Printerens navn og model. Hvis printerens navn eller model ikke findes på listen, skal du undersøge, om der med printeren fulgte en diskette eller cd, som indeholder et printerstyreprogram til Windows 98. Hvis det er tilfældet, skal du følge vejledningen i, hvordan disketten eller cd'en bruges.

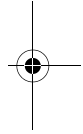
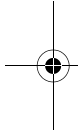
Kom godt i gang **4-7**



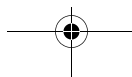


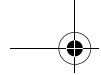
Det er også muligt, at printeren kan emulere en af de andre printere på listen, så den kan arbejde på samme måde. Se efter oplysninger om emulering i den vejledning, som fulgte med printeren. Vælg derefter navnet på en af de printere, den kan emulere, fra listen.

- Printerens standardport. Vælg indstillingen LPT1: Printerport.



#### 4-8 Brugervejledning til IBM PC





---

## Klargøring af kommunikation

Hvis computeren har et fax/datamodem, kan den kommunikere med andre computere og faxmaskiner.

Nogle IBM-computere leveres med et modem installeret. Hvis din computer leveres med et modem, der ikke er installeret, skal du først åbne systemet og installere modemmet. Der er vejledning i "Åbning af systemenheden" på side 7-6 og "Installation og afmontering af adapterkort" på side 8-5.

Før computeren kan anvende et modem, skal du følge fremgangsmåden i afsnittene nedenfor:

- Tilslutning af modem til telefonnettet
- Konfiguration af kommunikationsprogram

### Tilslutning af modem til telefonnettet

Et modem er beregnet til at bruge det offentlige telefonnet. Det er et analogt telefonnet, der benyttes af de fleste husstande. Modemet må kun sluttes til et analogt net. Hvis du ikke er klar over, hvilken type telefonlinie du bruger, kan du spørge telefonselskabet.

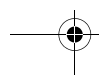
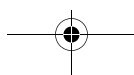
Før du slutter modemmet til et telefonnet, skal du læse sikkerhedsforskrifterne i "Sikkerhedsforskrifter" på side xi.



Vigtigt!

- Der kan forekomme stærkt øget spænding på telefonlinier, f.eks. i tordenvejr. Undgå risiko for skade på følsomme elektroniske dele: Tag ledninger til computer og telefon ud af stikket i tordenvejr.
- Mange virksomheder har digitale telefonsystemer (PBX eller digital omstillingscentral). Disse systemer fungerer ikke sammen med et modem. Modemet kan blive beskadiget, hvis du slutter det til et sådant system.

Kom godt i gang 4-9



Den telefonlinie, der anvendes af modemmet, kan ikke bruges til andre formål, mens modemmet er aktivt. Enhver afbrydelse af den linie, computeren anvender, stopper kommunikationen. Du må ikke løfte røret af en telefon på den linie, computeren anvender. Du skal også deaktivere funktionen Banke på (samtale venter). Kontakt telefonselskabet, hvis du vil deaktivere funktionen Banke på. Telefonselskabet har muligvis en opkaldskode, du kan anvende, når du midlertidigt vil deaktivere Banke på.

Hvis computerens telefonforbindelse afbrydes, mens modemmet er aktivt, skal du genetablere telefonforbindelsen og genstarte kommunikationen. Hvis du var ved at sende en fax, skal du sende den igen. Hvis du havde foretaget opkald til et netværk (kommunikation med andre computere), skal du gøre det igen.

## Konfiguration af kommunikationsprogram

Computeren kan afvikle programmer, der giver dig mulighed for at anvende computeren som fax. Se onlinehjælpen i Windows 98, hvis du vil konfigurere computeren, så den fungerer som en fax.

Computeren rummer også software, der gør det muligt at oprette forbindelse til Internettet. Fortsæt med afsnittet "Konfiguration af internetforbindelse."

Hvis du ikke vil anvende et kommunikationsprogram, kan du alligevel bruge modemmet. Se, hvordan du angiver AT-kommandoer i et Windows 98-terminal-program eller i DOS under Windows 98, i afsnittet "Modemkommandoer" på side B-5. Der er flere oplysninger om modemer i afsnittet "Modemfunktioner" på side B-1.

## 4-10 Brugervejledning til IBM PC

---

## Konfiguration af internetforbindelse

Hvis computeren er udstyret med et modem, kan du oprette en internetforbindelse. Før du konfigurerer internetprogrammet, skal du slutte computeren til et telefonnetværk. Der er oplysninger om dette i afsnittet "Klargøring af kommunikation" på side 4-9.

Computeren leveres med to Web-browsere: Microsoft Internet Explorer og Netscape Navigator. Hvis du vil bruge Netscape Navigator, skal du først installere programmet. Klik på ikonen **Installér Netscape Navigator** på skrivebordet, og følg instruktionerne på skærmen. Når programmet er installeret, er der en Netscape-ikon på skrivebordet.

Du kan oprette forbindelse til Internettet via Microsoft Network eller en anden internetudbyder. Du skal betale for forbindelsen til internetudbyderen og for telefonforbindelsen.

### IBM Internet Connection Services

IBM Internet Connection Services er IBM's onlinetjeneste, som giver dig hurtig adgang til Internettet. Når du har konfigureret computerens tilslutning til Internettet, får du adgang til en lang række onlineoplysninger. Andre onlinetjenester omfatter elektronisk post, nyhedsgrupper (BBS), World Wide Web og meget mere.

Sådan opretter du forbindelse til Internettet vha. IBM Internet Connection Services:

1. Klik på **Netscape**-ikonen eller på ikonen **Internet Explorer** på Windows 98-skrivebordet.

Hvis Netscape-ikonen ikke findes på arbejdspladsen, skal du fortsætte til det næste afsnit, "The Microsoft Network."

2. Når vinduet IBM Internet Connection Services vises, skal du klikke på **Sign up...** Du får herefter vejledning om, hvordan du skal konfigurere computeren.
3. Følg vejledningen på skærmen. Tryk på **F1**, hvis du får brug for onlinehjælp.

Kom godt i gang 4-11

## The Microsoft Network

Du kan også bruge et Windows 98-program til at konfigurere en modemforbindelse til The Microsoft Network. Gør følgende, hvis du vil være medlem af The Microsoft Network.

1. Dobbeltklik på ikonen **Setup MSN Internet Service** på skrivebordet.
2. Følg vejledningen på skærmen. Tryk på **F1**, hvis du får brug for onlinehjælp.

## Guiden Internetinstallation

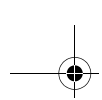
Computeren leveres med et program, der leder dig igennem de trin, der kræves for at oprette en internetforbindelse. Du kan bruge dette program, der kaldes en guide, til at oprette en internetforbindelse vha. The Microsoft Network eller en anden serviceudbyder.

Sådan bruger du Guiden Internetinstallation:

1. Klik på **Start** på Windows 98-skrivebordet.
2. Vælg **Programmer**, vælg **Tilbehør**, og vælg derefter **Kommunikation**.
3. Klik på **Guiden Internetinstallation**.

Guiden viser en oversigt over oplysninger, du skal have klar ved oprettelsen, og leder dig derefter igennem de trin, der kræves for at oprette forbindelsen. Følg vejledningen på skærmen. Tryk på **F1**, hvis du får brug for onlinehjælp.

## 4-12 Brugervejledning til IBM PC



## Brug af Rapid Access II-tastaturet

Rapid Access-tastaturet indeholder knapper, som gør det nemmere at bruge computeren.

Knapperne er genvejsknapper på tastaturet, der starter et program, åbner en fil eller udfører bestemte funktioner, når du trykker på dem. Herved kan du åbne en fil, et program eller en internetadresse ved at trykke på en knap i stedet for at skulle klikke på en ikon, søge efter et program på menuen Start eller skrive internetadressen i browseren.

Nogle af Rapid Access-knapperne er foruddefineret til at starte vigtige faciliteter på computeren (Dæmp, Lydstyrke og cd/dvd-afspilningsknapperne). Du kan ikke ændre disse knappers funktion.

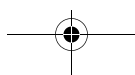
Der er syv farvede Rapid Access-knapper øverst på tastaturet. Nogle af knapperne er allerede foruddefineret til at starte bestemte funktioner på computeren. Den foruddefinerede funktion er angivet på mærkaten over knappen. Du kan beholde disse indstillinger, eller du kan selv tilpasse fem af knapperne, så de starter programmer eller filer efter dit valg. Hvis du f.eks. kan lide at lægge 7-kabalen, kan du tilpasse en af Rapid Access-knapperne til at åbne programmet 7-kabale. Knapperne Hjælp og Standby kan ikke ændres.

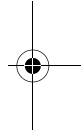
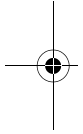
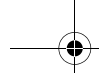
Sådan tilpasser du en Rapid Access-knap:

1. Klik på **Start** på skrivebordet.
2. Vælg **Indstillinger**, og klik derefter på **Kontrolpanel**.
3. Dobbeltklik på **Tastatur (Rapid access)**. Programmet Rapid Access-tastatur - Tilpasning starter.
4. Følg vejledningen på skærmen.

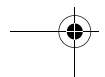
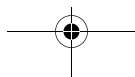
Klik på **Hjælp** for at få flere oplysninger om Rapid Access-tastaturet.

Kom godt i gang 4-13

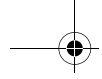




#### 4-14 Brugervejledning til IBM PC







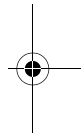
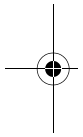
## Kapitel 5. Funktionsstyring

Computeren følger ACPI- og APM-funktionerne (Advance Control Power Interface/ Advance power Management). Den anvender den strømbesparende tilstand, du angiver ved at vælge funktioner.

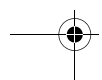
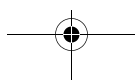
Du kan angive funktionsstyring i konfigurationsfunktionerne eller i Windows 98. Der er oplysninger om funktionsstyring via BIOS i afsnittet "Power Management Setup (Funktionsstyring)" på side 6-18.

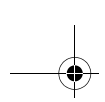
Computeren understøtter følgende strømbesparende funktioner:

- **Luk computeren.** Du kan lukke for systemet både vha. afbryderfunktionen i Windows 98 og vha. afbryderknappen på systemenhedens forside. Det anbefales at bruge Windows 98, når du slukker computeren, for at undgå tab af data. Tændt-lampen slukkes sammen med computeren.
- **Standby.** Denne funktion gør det muligt at skifte til en tilstand med lavt strømforbrug og at genoptage derfra, hvor du afbrød. Du kan få systemet til at skifte til Standby-tilstand vha. menuen Start i Windows 98 eller vha. afbryderknappen. Læs oplysningerne i afsnittet "Standby vha. afbryderen" på side 5-3, før du bruger afbryderknappen til Standby. Systemet vil også anvende Standby-tilstand ud fra indstillingerne i funktionen Strømstyring i Windows 98.
- **Skærm-Standby.** Denne funktion sparer strømmen til skærmen under Standby-funktionen i Windows 98. Du kan også trykke på Standby-knappen, hvis du har et Rapid Access II-tastatur.



Funktionsstyring 5-1





---

## Lukning af computeren

### Funktionen Luk computeren

Sådan lukker du computeren:

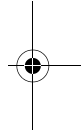
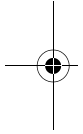
1. Klik på **Start** i nederste venstre hjørne.



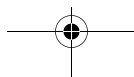
Bemærk:

Sørg for, at dit arbejde er gemt, inden du udfører næste trin. Når du vælger **Luk computeren....**, afbrydes computeren helt, og alle data, der ikke er gemt, går tabt.

2. Klik på **Luk computeren....** Du får vist en række valgmuligheder.
3. Vælg **Lukke computeren**. Klik derefter på **OK**.



## 5-2 Brugervejledning til IBM PC



---

## Standby

Computeren understøtter funktionen Standby. Vha. denne funktion skifter computeren til en tilstand med lavt strømforbrug. Du kan skifte til Standby på flere måder:

- brug menuen Start i Windows 98
- vha. afbryderen
- tryk på Standby-knappen (kun hvis du har et Rapid Access II tastatur)

Ved Standby standses igangværende programmer, men de bliver ikke lukket. Tændt-lampen blinker ca. én gang pr. sekund.

### Standby vha. menuen Start i Windows 98

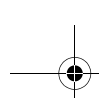
Gør følgende for at skifte til Standby-tilstand vha. Windows 98:

1. Klik på **Start** på Windows 98-skrivebordet.
2. Klik på **Afslut**.
3. Klik på **Standse computeren**.
4. Klik på **OK**.

### Standby vha. afbryderen

Windows 98 gør det muligt at angive, at afbryderen skal have en af følgende to funktioner: Sluk computeren, eller Skift til Standby-tilstand. Computeren slukkes som standard. Gør følgende for at ændre denne tilstand:

1. Klik på **Start** på skrivebordet.
2. Vælg Indstillinger. Vælg derefter **Kontrolpanel**.
3. Dobbeltklik på ikonen **Strømstyring**. Vinduet Egenskaber for Strømstyring vises.



4. Klik på fanen **Avanceret**.

5. Find feltet **Når jeg trykker på tændknappen på min computer** i området Strømkontakter, og vælg **Luk computeren** eller **Standby**. Klik derefter på **OK**.

Når du har foretaget de nødvendige ændringer af indstillinger af konfigurationsfunktioner, kan du bruge afbryderen til at skifte til Standby for systemet ved at trykke på knappen i mindre end fire sekunder, når computeren er tændt.



Bemærk:

Ovenstående trin fungerer kun, når systemet allerede er tændt.

Bemærk følgende, når du bruger Standby.

Når systemet er i normal tændt-tilstand:

- Hvis du trykker på afbryderen i **mere end fire** sekunder, slukkes systemet.
- Hvis du trykker på afbryderen i **mindre end fire** sekunder, skifter systemet til Standby.
- Enhver normal IRQ-funktion, f.eks. aktivering af tastaturet eller musen eller et modemopkald, får systemet til at skifte fra Standby til "normalt tændt".



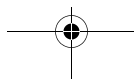
Bemærk:

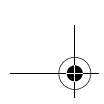
Når systemet er i Standby-tilstand, bliver det ikke aktiveret igen, hvis du trykker på afbryderen i mindre end fire sekunder.

Når systemet er i normal slukket-tilstand:

- Hvis du trykker på afbryderen uanset varighed (mere eller mindre end fire sekunder), tændes systemet.

## 5-4 Brugervejledning til IBM PC





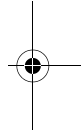
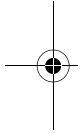
---

## Brug af Strømstyring under Windows 98

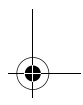
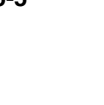
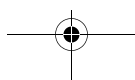
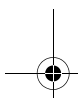
Følg disse trin for strømstyring:

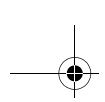
1. Dobbeltklik på ikonen **Denne computer** på skrivebordet.
2. Dobbeltklik på ikonen **Kontrolpanel**.
3. Dobbeltklik på ikonen **Strømstyring**.

Strømstyring kan vælges på denne menu.



Funktionsstyring 5-5





---

## Skærm-Standby

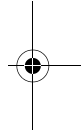
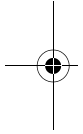
I Windows 98 kan du anvende en strømbesparende funktion for skærmen. Hvis skærmen understøtter funktionen (se oplysningerne i vejledningen til skærmen), skal du følge nedenstående trin for at indstille de strømbesparende funktioner for skærmen.

1. Klik på knappen **Start** på skrivebordet.
2. Vælg **Indstillinger**, og klik på **Kontrolpanel**.

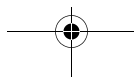
Du kan også dobbeltklikke på ikonen **Denne computer** for at få vist vinduet Denne computer. Dobbeltklik på ikonen **Kontrolpanel**.

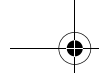
3. Dobbeltklik på ikonen **Skærm** i vinduet Kontrolpanel for at få vist vinduet Egenskaber for Skærm.
4. Vælg fanen **Pauseskærm**.
5. Klik på **Indstillinger...** i nederste afsnit med energisparefunktioner. Vinduet Egenskaber for Strømstyring vises.
6. Angiv derefter antallet af minutter, der skal gå, før skærmen skifter til Standby eller helt slukker. Klik derefter på **OK**.

Tryk på Enter eller flyt musen, når skærmen er i Standby.



## 5-6 Brugervejledning til IBM PC





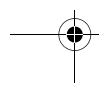
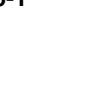
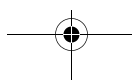
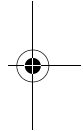
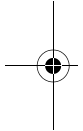
## Kapitel 6. Konfigurationsfunktioner

Din IBM-pc leveres klar til brug. Du kan få vist computerens konfiguration vha. Configuration/Setup Utility (Konfigurationsfunktioner) og Windows 98 Enhedshåndtering.

Du kan også bruge disse konfigurationsprogrammer til at ændre konfigurationen. Hvis du f.eks. installerer eller udskifter hardware i systemenheden, kan du få brug for at verificere eller opdatere særlige indstillinger. Der er flere oplysninger om systemets hardware i "Del 4: Opgradering og udskiftning af hardware".

Dette kapitel indeholder følgende afsnit, som beskriver, hvordan du kan omkonfigurere computeren og optimere dens ydeevne:

- "Oversigt over konfigurationsfunktioner" på side 6-2
- "Start af konfigurationsfunktioner" på side 6-4
- "Konfigurationsmenuer" på side 6-6
- "Konfigurationsparametre" på side 6-11
- "Brug af andre konfigurationsprogrammer" på side 6-22



---

## Oversigt over konfigurationsfunktioner

Ved hjælp af programmet Configuration/Setup Utility (Konfigurationsfunktioner) kan du få vist og ændre vigtige oplysninger om computeren og dens hardware. Du kan få brug for at anvende konfigurationsfunktionerne, hvis du opgraderer computerens hardware, eller hvis du får en fejlmeddelelse, mens du arbejder på computeren.

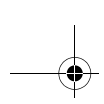
Når du installerer eller udskifter hardware i systemenheden, vil computerens BIOS (Basic Input/Output System) i de fleste tilfælde automatisk finde hardwareændringerne og opdatere parametrene i konfigurationsfunktioner. I visse tilfælde er du dog nødt til manuelt at ændre konfigurationsoplysningerne. Hvis du tilføjer eller fjerner hardware, får du muligvis vist en onlinemeddelelse, som beder dig kontrollere konfigurationsfunktionerne for at verificere, at den automatiske registrering foretog de rigtige konfigurationsændringer.

Du kan bruge konfigurationsmenuerne til at få vist oplysninger om systemets hardwarekonfiguration. Generelt indeholder konfigurationsmenuerne følgende oplysninger:

- Processortype og -hastighed
- Systemhukommelse
- Harddisk(e), diskette- og cd-drev
- Serielle og parallelle porte
- Plug and Play-funktioner
- Startfunktioner
- Modeloplysninger
- Dato og klokkeslæt
- Sikkerhedsfunktioner
- Funktionsstyring

### 6-2 Brugervejledning til IBM PC

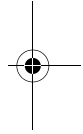
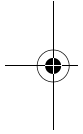




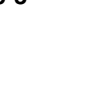
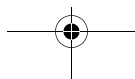
Nogle af parametrene og de tilhørende indstillinger er udelukkende informative, f.eks. punkterne på menuerne System Summary (Systemoversigt) og Product Data (Produktdata). Der er oplysninger om disse menuer i afsnittet "Systemoplysninger og produktdata" på side 6-6.

De øvrige punkter giver dig mulighed for at styre, hvordan computeren fungerer. Du kan f.eks. bruge konfigurationsfunktionerne, når du vil:

- konfigurere harddisk, cd-drev eller andre IDE-drev
- vælge og konfigurere I/O-enheder, f.eks. skærmen, den serielle og parallelle port eller USB-porten
- aktivere, deaktivere eller konfigurere funktionsstyring
- tilpasse startfunktioner
- angive dato og klokkeslæt
- oprette eller ændre et startkodeord
- aktivere eller deaktivere cachefunktioner og ROM-skyggefunktioner
- angive ressourcetildelinger til adapterkort og andre systemenheder
- indlæse standardværdierne for konfigurationsfunktionerne



### Konfigurationsfunktioner 6-3



---

## Start af konfigurationsfunktioner

### Når computeren er tændt

Sådan starter du konfigurationsfunktionerne, når computeren er tændt:

1. Gem alle åbne filer, og luk alle igangværende programmer.
2. Klik på **Start** på arbejdspladsen.
3. Klik på **Luk computeren**.
4. I vinduet, der vises, skal du klikke på **Genstarte computeren** og derefter klikke på **OK**.
5. Når du ser IBM-logoet og meddelelsen "Press F1 to enter Setup", skal du trykke på **F1** for at starte Configuration/Setup Utility (Konfigurationsfunktioner) og få vist hovedmenuen.

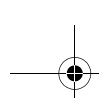


**Bemærk:**

Du kan ikke skifte til konfigurationsfunktionerne, når POST-testen (Power On Self Test) er afviklet.

Hvis du tidligere har angivet et startkodeord, bliver du bedt om at indtaste kodeordet, når du har trykket på F1. Der er oplysninger om angivelse, ændring eller sletning af kodeordet i afsnittene "Set Password (Kodeord)" på side 6-21 og "Halt on (Stop ved)" på side 6-17.

## 6-4 Brugervejledning til IBM PC

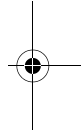
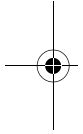


## Når computeren er slukket

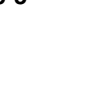
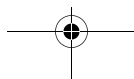
Sådan starter du konfigurationsfunktionerne, når computeren er slukket:

1. Tænd for skærmen.
2. Tænd for systemenheden.
3. Når du ser IBM-logoet og meddelelsen "Press TAB to show POST screen, F1 to enter SETUP", skal du trykke på **F1** for at starte konfigurationsfunktionerne og få vist menuen Configuration/Setup Utility.

Hvis du tidligere har angivet et startkodeord, bliver du bedt om at indtaste kodeordet, når du har trykket på F1. Der er oplysninger om angivelse, ændring eller sletning af kodeordet i afsnittene "Set Password (Kodeord)" på side 6-21 og "Halt on (Stop ved)" på side 6-17.



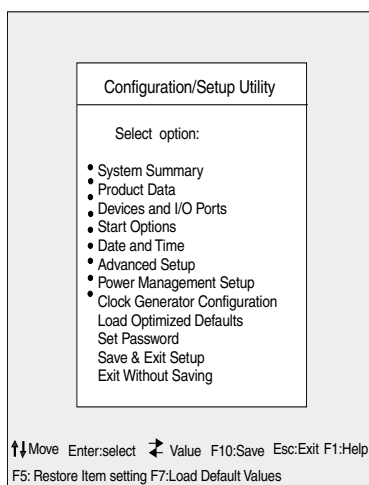
## Konfigurationsfunktioner 6-5



## Konfigurationsmenuer

Hovedmenuen i konfigurationsfunktionerne vises straks, efter at du har trykket på **F1**.

### Menuen Configuration/Setup Utility (Konfigurationsfunktioner)



Bemærk:

Menuen Configuration/Setup Utility (Konfigurationsfunktioner), der vises på computeren, kan se en smule anderledes ud end den, der er vist her, men den fungerer på samme måde.

Menuen viser punkterne i systemkonfigurationen. Når du vælger ét af disse punkter, vises den tilhørende menu.

Der er normalt kun én menu til et punkt, men nogle kan have flere. Hvis der er flere menuer, skal du bruge tasterne **PgDn** og **PgUp** for at flytte fra én menu til en anden.

Følgende oversigt viser de specielle taster på tastaturet, du kan bruge til at blade gennem menuerne.

## 6-6 Brugervejledning til IBM PC

Taster	Funktion
↑ ↓	Brug piltasterne til at fremhæve et punkt på en menu. Tryk på Enter for at vælge punktet.
← →	Brug piltasterne til at ændre værdien for en indstilling. På nogle menuer kan du benytte tasterne til at flytte fra ét felt til et andet.
<b>F10</b>	Brug tasten til at gemme ændringerne.
<b>Enter</b>	Tryk på denne tast for at vælge et fremhævet menupunkt.
<b>Esc</b>	Når du har fået vist eller ændret indstillingerne på en menu, kan du forlade den ved at trykke på denne tast.
<b>F1</b>	Tryk på denne tast, hvis du vil have hjælp til et fremhævet punkt på en menu.
+ -	Brug tasterne + og - til at ændre værdi for dato og tid.



**Bemærk:** Det er ikke alle tasterne, der kan bruges på alle menuerne. De taster, der er til rådighed på en menu, vises i bunden af den pågældende menu.

## Systemoplysninger og produktdata

Vælg **System Summary (Systemoversigt)** på hovedmenuen for at få vist de generelle hardwareoplysninger om computeren. Du kan ikke ændre oplysningerne på menuen.

BIOS-konfigurationsprogrammet opdaterer automatisk menuen, når du gør ét af følgende:

- tilføjer eller ændrer hardware på computeren
- ændrer andre menuer i BIOS-konfigurationsprogrammet og gemmer ændringerne.

Vælg **Product Data (Produktdata)** på menuen Configuration/Setup Utility (Konfigurationsfunktioner), hvis du vil have vist andre oplysninger om computeren, f.eks. modelnummer, serienummer og BIOS-version og -dato. Du kan ikke ændre oplysningerne på denne menu.

## Konfigurationsfunktioner 6-7

## Revidér parameterindstillinger

På menuerne i BIOS-konfigurationsprogrammet kan du ændre de konfigurationsoplysninger, der er omgivet af kantede parenteser: [ ]. Du kan ikke ændre de oplysninger, der ikke er omgivet af kantede parenteser. Brug tasterne Pil op og Pil ned til at fremhæve et valg, og tryk derefter på **Enter** for at få vist en menu. Når du vil ændre en indstilling, skal du fremhæve den og derefter bruge højre eller venstre piltast til at ændre indstillingen. Der er flere oplysninger om konfigurationsparametre for hver menu i afsnittet "Konfigurationsparametre" på side 6-10.

## Indlæsning af standardindstillinger

Når du køber en IBM-pc, er den allerede konfigureret, så den er klar til brug. De oprindelige konfigurationsindstillinger, også kaldet fabriks- eller standardindstillinger, er gemt i CMOS. Konfigurationsfunktionerne indeholder valget Load Default Settings (Indlæs standardindstillinger), der altid genindlæser den oprindelige konfiguration.

Hvis du har foretaget ændringer i konfigurationsfunktionerne, men gerne vil genindlæse standardindstillingerne, skal du gøre følgende:

1. Fremhæv punktet **Load Default Settings (Indlæs standardindstillinger)** på hovedmenuen i konfigurationsfunktionerne, og tryk på **Enter**. Du får vist en dialogboks, hvor du skal bekræfte, at du vil indlæse standardindstillingerne.
2. Tryk på **Y** for at vælge **Yes**, og tryk på **Enter**.
3. Fremhæv punktet **Save & Exit (Gem og afslut)**, og tryk på **Enter**.  
Du får vist en dialogboks med meddelelsen "Save to CMOS and EXIT (Y/N)?"
4. Tryk på **Y** for at vælge **Yes**, og tryk på **Enter** for at gemme ændringerne i CMOS.

Du skal genindlæse standardindstillingerne i nedenstående tilfælde:

- når du udskifter systembatteriet
- hvis du tilpasser indstillinger i systemkonfigurationen, og der opstår sammenfald i ressourcefordelingen, så computeren hænger.

## 6-8 Brugervejledning til IBM PC

## Annullér ændringerne

Du kan have ændret nogle konfigurationsparametre, som du ikke vil gemme.

Sådan annullerer du de ændringer, du har foretaget:

1. Vend tilbage til hovedmenuen.
2. Fremhæv punktet **Exit without saving (Afslut uden at gemme)**. Tryk derefter på **Enter** og **Y**. Tryk derefter på **Enter** igen.

Konfigurationsprogrammet fjerner derefter alle de ændringer, du har foretaget, og genindsætter de tidligere indstillinger for parametrene. Indstillingerne er de samme som dem, du fik vist, da du startede konfigurationsfunktionerne.

## Afslut BIOS-konfigurationsprogrammet

Når du er færdig med at gennemse og ændre konfigurationspunkterne, skal du trykke på **Esc** for at vende tilbage til hovedmenuen. Herfra kan du afslutte BIOS-konfigurationsprogrammet og gemme ændringer eller afslutte uden at gemme ændringer.

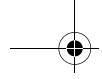
Sådan afslutter du konfigurationen uden at gemme:

1. Tryk på **Esc** på menuen Configuration/Setup Utility (Konfigurationsfunktioner).
2. Du får vist en dialogboks med meddelelsen "Quit without Saving (Y/N)? (Afslut uden at gemme)" Skriv **Y** for at svare Ja, og tryk på **Enter**.



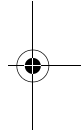
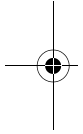
Bemærk:

Du kan også afslutte konfigurationen ved at vælge **Save & Exit (Gem og afslut)** eller **Exit without saving (Afslut uden at gemme)** og følge anvisningerne i dialogboksene.

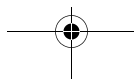


Sådan afslutter du konfigurationen og gemmer ændringerne:

1. Vælg **Save (Gem)**, og **Exit Setup (Afslut konfiguration)**. Tryk derefter på **Enter**.
2. Du får vist en dialogboks med meddelelsen "Save to CMOS and EXIT (Y/N)?" (Gem til CMOS og afslut). Skriv **Y**, og tryk på **Enter**. Computeren genstarter og anvender de nye indstillinger.



## 6-10 Brugervejledning til IBM PC





## Konfigurationsparametre

### Devices and I/O Ports (Enheder og I/O-porte)

Brug punktet til at konfigurere enheder og I/O-porte på computeren.

#### Diskette Drive A (Diskettedrev A)

Brug indstillingen til at definere den type drev, der er installeret som drev A.

None	Der er ikke installeret diskettedrev
720 KB, 3,5"	3,5-tommers dobbeltsidet diskettedrev 720 KB
1,44 MB, 3.5"	3,5-tommers dobbeltsidet drev; 1,44 MB

#### PS/2 Mouse function (PS/2-mus)

Angiver, om PS/2-musen er aktiveret eller deaktiveret.

#### On Board Audio (Indbygget lyd)

Brug indstillingen til at aktivere eller deaktivere lydfunktionen, der er integreret på systemkortet.

#### On Board LAN (Indbygget LAN)

Brug indstillingen til at aktivere eller deaktivere LAN-funktionen, der er integreret på systemkortet.

#### Serial Port Setup (Konfiguration af seriel port)

Brug indstillingen til at definere I/O-portadresse og interrupt-niveau, der skal anvendes af den serielle port.

#### Parallel Port Setup (Konfiguration af parallel port)

Brug indstillingen til at definere I/O-portadresse og interrupt-niveau, der skal anvendes af den parallelle port. Indstillingerne styrer også den parallelle ports tilstand (EPP, ECP, ECP/EPP eller SPP) og DMA-indstillingen for ECP, hvis den anvendes.

## USB Setup (USB-konfiguration)

Vælg menupunktet for at aktivere eller deaktivere USB-funktioner (Universal Serial Bus).

### USB Controller (USB-kontrolenhed)

Aktivér denne, hvis du vil anvende USB-enheder.

### USB Keyboard Support (Understøttelse af USB-tastatur)

Aktivér denne, hvis du anvender et USB-tastatur. USB-kontrolenheden skal også være aktiveret. Deaktivér indstillingen, hvis du anvender stikket til det almindelige tastatur.

## IDE drives setup (Konfiguration af IDE-disk)

### PIO (Programmed Input/Output)

Hver IDE-harddiskkontrolenhed kan understøtte to separate diske. IDE-diske har en master/slave-relation, der styres af kabelkonfigurationen, der slutes til kontrolenheden. Systemet understøtter to IDE-kontrolenheder, en primær og en sekundær. Du kan altså installere op til fire separate IDE-drev.

PIO betyder programmeret input/output. Normalt afsender BIOS en serie kommandoer, der styrer overførslen til og fra diskdrev. Vha. PIO kan BIOS nøjes med at fortælle kontrolenheden, hvad den ønsker. Derefter udfører kontrolenheden og processoren selv opgaven. Anvendelse af PIO er derfor mere effektivt.

Dit system understøtter fem tilstande, fra 0 til 4, der adskiller sig ved timingen. Hvis Auto er valgt (standardværdien), vælger BIOS den bedste ledige tilstand af følgende fire konfigurationer:

- IDE primær master-PIO
- IDE primær slave-PIO
- IDE sekundær master-PIO
- IDE sekundær slave-PIO

## 6-12 Brugervejledning til IBM PC

### Ultra DMA (Direct Memory Access)

I Ultra DMA-tilstand overføres data hurtigere mellem IDE-enheder end i konventionel DMA-tilstand. Du kan aktivere den ved at vælge **Auto** og deaktivere den ved at vælge **Disabled**.

### IDE Burst Mode

Indstillingen styrer accelerationen af dataoverførsel for IDE-enheder.

### IDE Data Port Post Write (IDE Data Port Post Write)

Indstillingen angiver dataoverførsel vha. funktionen "post write".

### IDE HDD Block Mode (Bloktilstand for IDE-harddisk)

Hvis indstillingen er aktiv, vælges det optimale antal læsninger og skrivninger for blokke, som harddisken understøtter.

### Video Setup (Konfiguration af skærmhukommelse)

Vælg punktet, hvis du vil ændre skærmindstillinger.

### Init Display First (Vælg aktiv skærm)

Brug indstillingen til at angive det videosubsystem, der skal initialiseres først.

PCI slot	Angiver, at der er skærmkort i PCI-porten
Onboard	Angiver, at videosubsystemet er på systemkortet

### System Shared Memory Size (Størrelse på fælles hukommelse)

Vælg menupunktet for at angive, om skærmen skal anvende 4, 8, 16, 32 eller 64 MB af systemhukommelsen.

### PS/2 Mouse Detect Function (Registrering af PS/2-mus)

Vælg, om POST skal kontrollere, om der er tilsluttet en mus til musestikket.

### **Onboard FDD Control (Indbygget kontrolenhed til diskettedrev)**

Brug indstillingen til at aktivere eller deaktivere diskettedrevets kontrolenhed.

### **Game Port Address (Adresse på joystickport)**

Indstillingen angiver I/O-adressen for joystickporten.

### **Midi Port Address (Adresse på MIDI-port)**

Indstillingen angiver I/O-adressen for MIDI-porten.

### **Midi Port IRQ (IRQ for MIDI-port)**

Indstillingen angiver IRQ (Interrupt Request) for MIDI-porten.

### **Start Options (Startfunktioner)**

Vha. startfunktionerne kan du vælge, hvordan computeren skal starte.

### **Startup Sequence (Startsekvens)**

Du kan vælge, hvilke enheder computeren skal forsøge at læse data fra, når den startes.

Computeren kan startes fra mange enheder, bl.a. harddisken, diskettedrevet eller cd-drevet. Startprogrammet leder efter disse enheder i en bestemt rækkefølge. Computeren er som standard angivet til at starte fra en cd, en diskette eller harddisken. Med denne startsekvens kan du starte fejlfindings- og retableringsprogrammerne fra cd'en, bruge startdisketter, hvis computeren ikke kan starte fra harddisken, og starte fra harddisken på normal vis. I de fleste tilfælde behøver du ikke at ændre startsekvensen.

### **Virus Warning (Advarsel om virus)**

Du kan vælge, om BIOS skal overvåge startsektoren og harddiskens inddelingstabell for at registrere forsøg på ændringer. Hvis det sker, standses systemet af BIOS, og du får vist en advarsel.

Du kan derefter køre et antivirusprogram for at finde og fjerne problemet, før der sker skader.

Enabled	Aktiveres automatisk, når systemet starter, og viser en advarsel, hvis der er forsøg på adgang til startsektoren eller harddiskens inddelingstabel.
Disabled	Der vises ikke en advarsel ved forsøg på adgang til startsektoren eller harddiskens inddelingstabel.



Bemærk:

Mange fejlsøgningsprogrammer anvender startsektorens tabel og forårsager fejlmeddelelsen. Hvis du anvender et sådant program, kan du undgå virusadvarsler ved at deaktivere virusbeskyttelsen, før du kører programmet. Husk at aktivere virusbeskyttelsen, når du har kørt programmet.

### Quick Power-On Self Test (Hurtig POST)

Hvis du aktiverer indstillingen, udfører computeren en hurtig POST (Power-On Self-Test). Den hurtige POST tager ikke så lang tid som den normale POST, men tester heller ikke computeren lige så grundigt.

Enabled	Aktiverer hurtig POST
Disabled	Normal POST

### Boot Up Floppy Seek (Søg efter diskette-drev ved start)

Indstillingen angiver, om computeren skal undersøge, om der er et diskette-drev, når den starter.

### Boot Up NumLock Status (Status for tallås ved start)

Indstillingen bestemmer standardtilstanden for talblokken ved start. Som standard er NumLock aktiveret.

Enabled	Talblokken indeholder numeriske funktioner.
Disabled	Talblokken indeholder piltaster, Home, PgUp, PgDn, End, Insert og Delete.

## Gate A20

Du kan vælge, hvordan gate A20 behandles. Gate A20 er en enhed, der adresserer hukommelse ud over 1 MB. Oprindeligt blev gate A20 håndteret via tastaturet.

Selvom tastaturet stadig understøtter funktionen, er det mere almindeligt og meget hurtigere, at systemets chipsæt understøtter gate A20.

Normal	tastatur
Fast	chipsæt

## Typematic Rate Setting (Repetitions-hastighed)

Indstillingen angiver, om taster skal være repeterende. Hvis funktionen er aktiveret, repeterer en tast efter en kort forsinkelse, når den holdes nede. Hvis indstillingen ikke er aktiveret, repeterer tasterne ikke.

Enabled	Aktiverer repetition
Disabled	Deaktiverer repetition

## Typematic Rate (Chars/Sec) (Repetitions-hastighed (tegn/sek.))

Hvis repetitions-hastighed er aktiveret, kan du vælge den hastighed, der skal repeteres med.

6	6 tegn pr. sekund
8	8 tegn pr. sekund
10	10 tegn pr. sekund
12	12 tegn pr. sekund
15	15 tegn pr. sekund
20	20 tegn pr. sekund
24	24 tegn pr. sekund
30	30 tegn pr. sekund

## Typematic Delay (Msec) (Anslagsforsinkelse (msek))

Hvis Repetitions-hastighed er aktiveret, kan du vælge den forsinkelse, der skal være fra første gang tasten trykkes til repetitionen påbegyndes.

250	250 msec
500	500 msec
750	750 msec
1000	1000 msec

## Halt on (Stop ved)

Brug indstillingen til at angive, under hvilke betingelser POST (Power-On Self-Test) skal stoppe, når der registreres fejl.

ALL errors	Systemet stopper pga. en hvilken som helst fejl
No errors	Systemet stopper ikke pga. fejl
ALL, But keyboard	Systemet stopper ved fejl, bortset fra ved tastaturfejl
ALL, But diskette	Systemet stopper, bortset fra ved diskettefejl
ALL, But disk/key	Systemet stopper, undtagen ved diskette- eller tastaturfejl

## Date and Time (Dato og klokkeslæt)

Angiv dato og klokkeslæt vha. indstillingen.

## Advanced Setup (Udvidet konfiguration)

Du kan bruge funktionen til at konfigurere udvidede hardwarefunktioner. Du skal ikke ændre indstillingerne, medmindre du har et grundigt teknisk kendskab til hardware. Hvis indstillingerne ikke er korrekte, fungerer computeren måske ikke.

### Cache Control (Cachestyring)

Brug indstillingen til at aktivere eller deaktivere intern og ekstern processorcache. Systemets effektivitet forbedres, når cache aktiveres.

### ROM Shadowing (ROM-skyggekopiering)

#### Video BIOS Shadow (Video-BIOS-skygning)

Brug indstillingen til at bestemme, om video-BIOS skal kopieres til RAM. Ydeevnen forbedres, når video-BIOS-skygning aktiveres.

Enabled	Video-skygning er aktiveret
Disabled	Video-skygning er deaktiveret

## Power Management Setup (Funktionsstyring)

Vha. Funktionsstyring kan du konfigurere systemet til at bruge den mest effektive metode til at spare energi, der svarer til den måde, du bruger computeren på.

### APM

#### Video Off Option (Luk skærm)

Indstillingen angiver funktionen Luk skærm for strømstyring.

Always On	Videofunktionen er altid aktiveret
Suspend -> off	Videofunktionen er slukket, når systemet er midlertidigt afbrudt (Suspend mode).
Susp, Stby -> off	Videofunktionen er slukket, når systemet er midlertidigt afbrudt eller Standby.
All Mode -> off	Videofunktionen er slukket uanset tilstand.



## Video Off Method (Luk skærm-metode)

Indstillingen angiver, hvordan skærmen skal lukkes.

V/H SYNC+Blank (V/H SYNC + Sort skærm)	Systemet lukker for den lodrette og vandrette synkroniseringsport og skriver blanktegn til videobufferen.
Blank Screen (Sort skærm)	Funktionen skriver kun blanktegn til videobufferen.
DPMS Supported	Display Power Management Signaling initialiseres.

## Activity Monitor (Aktivitetsovervågning)

### MODEM Use IRQ (Modembrug af IRQ)

Brug indstillingen til at vælge den IRQ, der anvendes af modemmet.

Valgmuligheder: 3, 4, 5, 7, 9, 10, 11, NA

### HDD Ports Activity (Portaktivitet for diske)

Når indstillingen er aktiveret, aktiveres computeren fra lukket eller Standby-tilstand, når diskettedrevet eller harddisken bruges.

### COM Ports Activity (COM-portaktivitet)

Når indstillingen er aktiveret, aktiveres computeren fra lukket eller Standby-tilstand, når der registreres aktivitet på en af COM-portene (serielle porte eller modem).

### LPT Ports Activity (LPT-portaktivitet)

Når indstillingen er aktiveret, aktiveres computeren fra lukket eller Standby-tilstand, når der registreres aktivitet på parallelporten.

### VGA Activity (VGA-aktivitet)

Når indstillingen er aktiveret, aktiveres computeren fra lukket eller Standby-tilstand, når der registreres aktivitet på kontrolenheden for skærmen.

Du kan vælge en IRQ i følgende oversigt, som ikke aktiverer systemet, hvis det er i en funktionsstyringstilstand. En I/O-enhed signalerer til styresystemet vha. en IRQ. Når styresystemet er klar til at svare på forespørgslen, afbryder det sig selv og udfører tjenesten.

Choice: Enabled

- IRQ3 (COM2)
- IRQ4 (Available)
- IRQ5 (Audio)
- IRQ6 (Diskette drive)
- IRQ7 (LPT1)
- IRQ8 (RTC Alarm)
- IRQ9 (IRQ2 Redirect)
- IRQ10 (Reserved)
- IRQ11 (Reserved)
- IRQ12 (PS/2 Mouse)
- IRQ13 (Coprocessor)
- IRQ14 (Hard disk)
- IRQ15 (Reserved)

### Automatic Power On (Automatisk start)

Brug indstillingen til at definere automatiske metoder til aktivering af computeren:

- wake up when the modem senses an incoming ring (aktiveres, når modemmet ringes op)
- wake up at a future time (aktiveres på et bestemt tidspunkt)
- wake up when the LAN senses an incoming data packet (aktiveres, når LAN registrerer en indgående datapakke)

## 6-20 Brugervejledning til IBM PC

- wake up when the PCIPME signal is active (aktiveres, når PCIPME-signalet er aktivt)
- wake up when any key in key board is pressed (aktiveres, når tastaturet anvendes)

Du kan også angive, at indstillingerne kan tilsidesættes af afbryderen. Du kan slukke umiddelbart efter, at afbryderen er trykket ind i fire sekunder.

### ACPI suspend Type (ACPI-afbrydelsestype)

Indstillingen bestemmer afbrydelsestypen.

S1(POS)	Power On Suspend.
S3(STR)	Suspend To RAM.

### Clock Generator Configuration (Klokkfrekvensgenerator)

Du kan ændre klokkfrekvens for CPU, SDRAM, DIMM og PCI-bus.

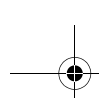
### Set Password (Kodeord)

I dette vindue kan du angive et kodeord, der skal angives for at få adgang til konfigurationsfunktionerne. Du kan også ændre eller slette kodeordet.

Hvis du angiver et kodeord, skal du skrive det, hver gang du vil anvende konfigurationsfunktionerne. Hvis du ikke skriver det korrekte kodeord, kan du ikke få adgang til konfigurationsfunktionerne.

Hvis du angiver et startkodeord, skal det indtastes, hver gang der tændes for computeren.

Der er oplysninger om startkodeord og kodeord til konfiguration i afsnittet "Halt on (Stop ved)" på side 6-17.



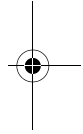
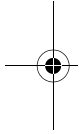
---

## Brug af andre konfigurationsprogrammer

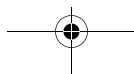
Vha. konfigurationsfunktioner kan du få vist eller ændre konfigurationsindstillingerne for hovedparten af den forudinstallerede hardware. Hvis du installerer ny hardware, kan det imidlertid være nødvendigt at anvende andre konfigurationsprogrammer.

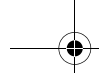
Windows 98 indeholder programmet Enhedshåndtering, hvor du kan få vist eller ændre de systemressourcer, der anvendes af computerens hardware. Se afsnittet "Enehedshåndtering i Windows 98" på side 7-5.

Når du køber ny hardware til computeren, følger der muligvis et konfigurationsprogram med den nye enhed. Se den dokumentation, der leveres sammen med den nye hardware, for at få yderligere vejledning.



### 6-22 Brugervejledning til IBM PC





---

## Del 4. Opgradering og udskiftning af hardware

Denne del indeholder oplysninger om, hvordan du skal tilføje eller udskifte hardware, der er forudinstalleret på computeren. Den har følgende kapitler:

- "Forberedelse til opgradering" på side 7-1

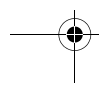
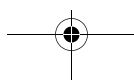
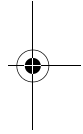
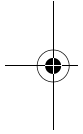
Dette kapitel beskriver, hvordan du planlægger og forbereder installation eller udskiftning af adapterkort, drev og komponenter på systemkortet i systemenheden.

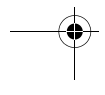
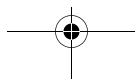
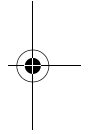
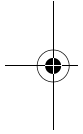
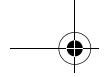
- "Installation og afmontering af adapterkort og drev" på side 8-1

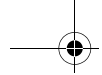
Dette kapitel beskriver, hvordan du skal håndtere adaptere og drev.

- "Installation og udskiftning af systemkortkomponenter" på side 9-1

Dette kapitel beskriver, hvordan du skal håndtere hardwarekomponenterne på systemkortet.







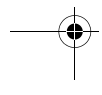
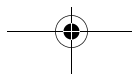
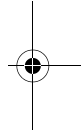
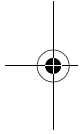
## Kapitel 7. Forberedelse til opgradering

Du kan opgradere computerens hardware ved at tilføje eller udskifte adapterkort, drev eller komponenter på systemkortet. Hvis du giver dig tid til at vurdere hardwaren og planlægge hardwareudskiftninger, kan du hurtigere foretage selve ændringerne.

Den type hardware, du vil tilføje eller udskifte, bestemmer f.eks., om computeren skal være tændt eller slukket, når du begynder.

Når du forbereder tilføjelser eller udskiftning af hardware i systemenheden, skal du følge vejledningen i disse afsnit:

- "Vurdering af den nye hardware" på side 7-2
- "Planlægning af hardwareændringerne" på side 7-3
- "Løsning af ressourcesammenfald" på side 7-4
- "Åbning af systemenheden" på side 7-6
- "Systemenheden set indefra" på side 7-8



---

## Vurdering af den nye hardware

Den vejledning, der fulgte med den nye hardware, bør indeholde oplysninger om de krævede indstillinger og vejledning i installation af hardwaren. Læs vejledningen grundigt.

Hvis vejledningen henviser til computerens I/O-adresser, systemkortets interrupt-niveau (IRQ'er) eller DMA-kanaltilknytninger, kan du se disse oplysninger i "Tillæg A. Placering af hukommelsesmoduler."

### Sammenfald mellem systemressourcer til adapterkort

Hvis du installerer ny hardware på systemenheden, vil den nye hardware evt. forsøge at anvende en systemressource, der allerede er tildelt.

Hvis du installerer et PCI-adapterkort, registrerer systemets BIOS det automatisk, tildeler det en ledig systemressource og konfigurerer computeren, så den anvender adapterkortet.

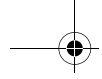
Følg vejledningen i afsnittet "Løsning af resourcesammenfald" på side 7-4.

### Sammenfald med andre systemressourcer

Hvis du installerer hardware, der forårsager sammenfald med andre systemressourcer, får du muligvis vist en fejlmeddelelse første gang, du tænder for computeren, efter at du har installeret den nye hardware. Hvis du får vist en fejlmeddelelse, skal du bruge Enhedshåndtering i Windows 98 til at ændre tildelingen af systemressourcer. Læs vejledningen i afsnittet "Enhedshåndtering i Windows 98" på side 7-5.

Der er flere oplysninger om systemressourcer i "Tillæg A. Placering af hukommelsesmoduler".





---

## Planlægning af hardwareændringerne

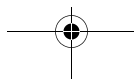
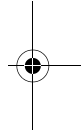
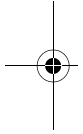
Du skal være klar over, hvordan den nye hardware vil fungere sammen med den eksisterende hardware, før du slukker for systemenheden, afmonterer dækslet og begynder at afmontere eller installere hardware. Du skal desuden skrive ændringerne ned undervejs.

Før du fortsætter, bør du have læst foregående afsnit "Vurdering af den nye hardware" på side 2.

### Notering af ændringerne

Skriv de ændringer, du foretager, når du tilføjer eller udskifter hardware, ned. De oplysninger, du skal skrive ned undervejs, omfatter bl.a.:

- Ændring af jumper-positioner
- Forbindelse af drev- og adapterkabler til systemkortet
- Ændringer i CMOS-indstillinger i konfigurationsfunktionerne.
- Ændringer i indstillinger i andre onlinekonfigurationsprogrammer som f.eks. Windows 98's Enhedshåndtering eller et konfigurationsprogram, der leveres sammen med den nye hardware.



---

## Løsning af ressourcesammenfald

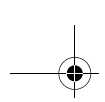
### Brug af konfigurationsfunktioner

Computerens BIOS (Basic Input/Output System) registrerer automatisk de fleste hardwareændringer og opdaterer derefter de tilsvarende CMOS-indstillinger i konfigurationsfunktionerne. Hvis CMOS-indstillingerne ikke automatisk opdateres, får du vist en meddelelse, der beder dig om at opdatere indstillingerne manuelt.

Følg nedenstående trin for at løse ressourcesammenfald mellem systemenheder i konfigurationsfunktionerne:

1. Start konfigurationsfunktionerne. Der er flere oplysninger i afsnittet "Start af konfigurationsfunktioner" på side 6-4.
2. Vælg **PnP/PCI Option** på menuen Configuration/Setup Utility (Konfigurationsfunktioner).
3. Fremhæv parameteren **Reset Configuration Data (Nulstil konfigurationsdata)**, og angiv **Enabled (Aktiveret)** for at nulstille ressourcealderingerne til alle installerede kort.

Når du har udført ovenstående trin, skal du fortsætte med næste afsnit om brugen af Windows 98 Enhedshåndtering for at allokere ressourcer til hardwareenhederne.

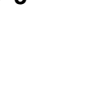
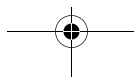
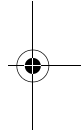
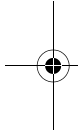


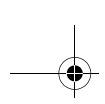
## Enhedshåndtering i Windows 98

Brug Enhedshåndtering i Windows 98 til at verificere systemenhedernes indstillinger eller til at løse systemressourcesammenfald, f.eks. dem der kan opstå ved interupt-niveauer og DMA-ressourcer.

Følg disse trin for at starte Enhedshåndtering og ændre indstillinger for enheder:

1. Dobbeltklik på ikonen **Denne computer** på Windows 98-skrivebordet.
2. Dobbeltklik på ikonen **Kontrolpanel** i vinduet Denne computer.
3. Dobbeltklik på ikonen **System** i vinduet Kontrolpanel.
4. Klik på fanen **Enhedshåndtering** i vinduet Egenskaber for System.
5. Vælg en enhed, og klik på knappen **Egenskaber**. Der vises en dialogboks med egenskaberne for den pågældende enhed.
6. Udfør de nødvendige indstillinger, som ikke giver sammenfald med andre enheder.
7. Klik på **OK**.





---

## Åbning af systemenheden

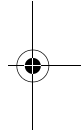
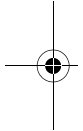
Hver gang, du åbner systemenheden, skal du følge særlige sikkerhedsforskrifter for at sikre, at du ikke beskadiger computeren.

### Sikkerhedsforanstaltninger

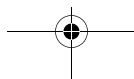
Læs oplysningerne i afsnittet "Sikkerhedsforskrifter" på side xi, før du åbner systemenheden.

Af hensyn til din egen og udstyrets sikkerhed skal du følge nedenstående trin, før du fjerner dækslet til systemenheden:

1. Luk computeren, hvis den er tændt eller i en strømbesparende tilstand.
2. Sluk for computeren og evt. andre tilsluttede enheder, der har deres egen afbryder.
3. Tag alle netledninger ud af stikkontakterne.
4. Tag alle kommunikationskabler, f.eks. modem- eller netværkskabler ud af kommunikationsstikkene.
5. Fjern alle kabler og ledninger fra computeren. Det kan være netledninger, signalkabler fra eksterne enheder, kommunikationskabler og andre kabler, der er tilsluttet computeren.
6. Fortsæt med næste afsnit for at få vejledning i, hvordan du afmonterer dækslet.



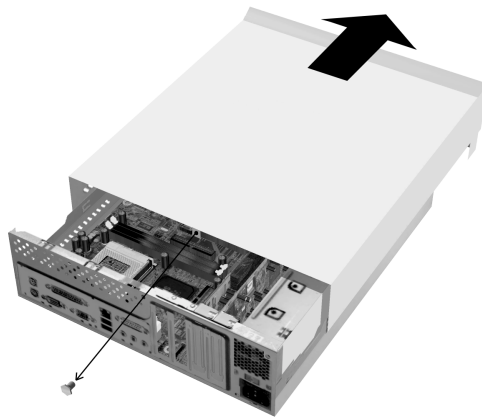
## 7-6 Brugervejledning til IBM PC



## Afmontering af dækslet

Følg disse trin for at afmontere systemenhedens topdæksel:

1. Fjern den skrue, der fastgør dækslet til den bagerste del af systemenheden.

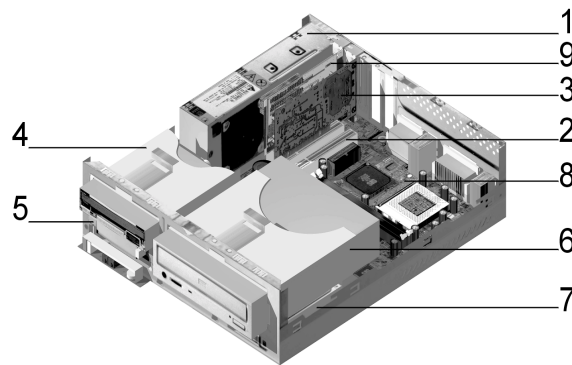


2. Tag fat i begge sider af systemenhedens topdæksel, og skub det omkring 6 mm frem.
3. Løft topdækslet for at fjerne det helt.
4. Rør ved metalkabinettet for at aflede kroppens statiske elektricitet. Rør ikke ved komponenterne inden i kabinettet, før du har rørt ved kabinettets metal. Rør ikke nogen komponenter, der har en mærket med advarsel om strøm.

## Systemenheden set indefra

Når du har fjernet topdækslet, ser systemenheden sådan ud.

Bemærk: På næste side er der en beskrivelse af hardwarekomponenterne inden i systemenheden.



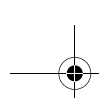
Computeren har fire båse. En bås er til 5,25-tommers drev, to til 3,5-tommers drev. Den fjerde bås er til det fabriksinstallerede PCMCIA-drev.

Diskettedrev benytter et standarddiskette-AT-interface (Advanced Technology). Harddiske benytter IDE AT-interface (Integrated Drive Electronics). Computeren understøtter ANSI-standarden (American National Standards Institute) til tilslutning af AT-diskdrev.

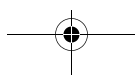
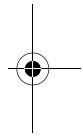
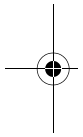
Computeren har også udvidelsesporte til installation af ekstra adapterkort. Du kan installere PCI-kort på systemet.

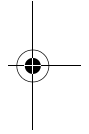
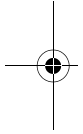
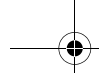
Komponenterne i systemenheden vises i den forrige illustration. Følgende oversigt beskriver hver hardwarekomponent:

### 7-8 Brugervejledning til IBM PC

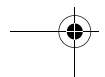
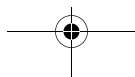


1. **Indstillelig strømfor­syning.** Systemet leveres med en strømfor­syning, der kan indstilles.
2. **Udvidelsesporte.** På systemkortet er der tre udvidelsesporte til installation af adapterkort, der overholder PCI-specifikationerne (Peripheral Component Interconnect). Kortene omtales normalt som PCI-kort. Kun de lave PCI-kort kan monteres. Ved siden af PCI-portene er der en Video Bridge-port på kortet. Med denne kan du understøtte funktionen DFP (Digital Flat Panel).
3. **Modemkort.** Systemet indeholder muligvis et V.90 Data/fax-modem. Der er flere oplysninger om modemer i "Tillæg B. Modemfunktioner" på side B-1.
4. **Bås 1.** Denne drevbås kan indeholde en 3,5-tommers smal IDE-harddisk. I mange modeller er der monteret et disk­tedrev i båsen.
5. **Bås 2.** I nogle modeller er der installeret et PCMCIA-drev.
6. **Bås 3.** Denne drevbås kan rumme et 5,25-tommers halvhøjdedrev, f.eks. et cd-drev, en harddisk eller en båndstation. I mange modeller er der monteret et cd- eller dvd-drev i båsen.
7. **Bås 4.** Drevet kan indeholde en 3,5-tommers enhed. I mange modeller indeholder båsen et harddiskdrev.
8. **Systemkort.** Systemkortet er fastgjort med skruer på rammens inderside.
9. **PCMCIA-drevadapter.** Nogle systemer leveres med en PCMCIA-drevadapter.

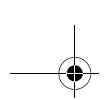




### 7-10 Brugervejledning til IBM PC







## Kapitel 8. Installation og afmontering af adapterkort og drev

Læs følgende afsnit, før du påbegynder arbejdet med hardwaren i systemenheden:

- “Vurdering af den nye hardware” på side 7-2

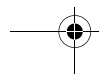
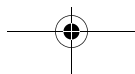
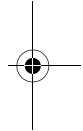
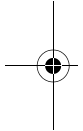
Dette afsnit indeholder vigtige oplysninger om muligheder for sammenfald af systemressourcer. Evt. ny hardware kan forsøge at anvende ressourcer, der allerede er reserveret til andre enheder.

- “Planlægning af hardwareændringerne” på side 7-3

Dette afsnit indeholder vigtige oplysninger om planlægning af hardwareændringer og om notering af hardwareindstillinger. Du kan undgå gentagelser af samme trin, hvis du følger retningslinierne i dette afsnit.

- “Løsning af resourcesammenfald” på side 7-4

Dette afsnit hjælper med at forebygge mulige sammenfald mellem systemressourcer, når du installerer ekstra adapterkort eller drev.





---

## Løsning af sammenfald mellem installerede adapterkort

Hvis du har købt en computer med et installeret modemkort, kan du i dette afsnit få hjælp til at løse mulige sammenfald mellem ny hardware og modemkortet.

Hvis modemmet eller den nye hardware ikke virker, når du har installeret hardwaren, kan du bruge Enhedshåndteringen i Windows 98 til at sammenligne de ressourcer, der anvendes af modemkortet og den nye hardware. Hvis begge enheder forsøger at anvende samme ressource, skal du ændre den nye hardware's ressource. Der er oplysninger om, hvordan du gør det i vejledningen til hardwaren.

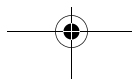
Hvis den pågældende ressource ikke kan ændres for den nye hardware, skal du ændre modemkortets ressource i Enhedshåndtering.

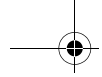
### Konfiguration af modemkort

Hvis systemet er udstyret med et modem, skal du følge nedenstående trin for at få vist interrupt-niveauer og ændre I/O-adresser og hukommelsesintervaller til en port på et installeret modemkort:

1. Klik med højre museknap på ikonen Denne computer, og vælg Egenskaber.
2. Klik på fanen **Enhedshåndtering** i vinduet Egenskaber for System.
3. Klik på **Vis enheder efter type**.
4. Gør ét af følgende:
  - Dobbeltklik på Modem for at udvide listen under dette punkt for at få vist eller ændre I/O-adresser eller få vist de tilknyttede interrupt-niveauer. Fortsæt derefter til trin 5.
  - Dobbeltklik på HCFMODEM, så oversigten udvides, for at få vist eller ændre hukommelsesadresser eller få vist de tilknyttede interrupt-niveauer. Fortsæt derefter til trin 5.

## 8-2 Brugervejledning til IBM PC



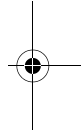
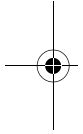


5. Dobbeltklik på **Modem**, der vises i den udvidede oversigt.

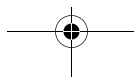
6. Klik på fanen **Ressourcer** i vinduet **Egenskaber**.

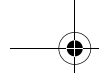
Tryk på **F1**, hvis du får brug for onlinehjælpen.

Du skal genstarte computeren, før ændringer i Enhedshåndtering træder i kraft.



### Installation og afmontering af adapterkort og drev 8-3





---

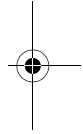
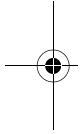
## Håndtering af hardwaren i systemenheden

Hvis du ikke har fjernet dækslet fra systemenheden, skal du læse afsnittet "Sikkerhedsforskrifter" på side xi og derefter "Åbning af systemenheden" på side 7-6.

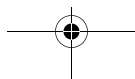
Hvis du vil installere eller udskifte både et adapterkort og et drev, skal du installere eller udskifte drevet, før du installerer eller udskifter adapterkortet. Hvis du også vil foretage hardwareændringer på systemkortet, skal du læse Kapitel 9 og afslutte ændringerne på systemkortet, før du fortsætter med drev og adapterkort.

Hvis du vil installere eller udskifte adapterkort eller drev i systemenheden, skal du følge vejledningen i nedenstående afsnit:

- "Installation og afmontering af adapterkort" på side 8-5
- "Installation og afmontering af diskettedrev" på side 8-7



### 8-4 Brugervejledning til IBM PC



## Installation og afmontering af adapterkort

Systemkortet har tre stik til PCI-adaptere (kun lave PCI-kort passer til stikkene).



Bemærk:

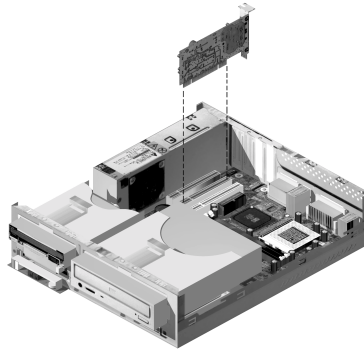
Kontrollér, at du har fulgt den rigtige fremgangsmåde, der beskrives i afsnittet "Åbning af systemenheden" på side 7-6. Det sikrer, at du aflader den statiske elektricitet, der kan være akkumuleret.

### Installation af adapterkort

Computeren har kun udvidelsesporte til PCI-adapterkort.

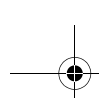
Sådan installerer du et adapterkort:

1. Fjern den skrue, der holder udvidelsesportens dæksel. Fjern derefter dækslet.
2. Ret adapterkortet ind efter stikket, og skub adapterkortet ind i stikket.
3. Fastgør kortet med skruen, du fjernede i trin 1.



4. Hvis kortet har kabler, skal du tilslutte dem fra adapterkortet til det rigtige stik på systemkortet eller cd-drevet.

### Installation og afmontering af adapterkort og drev 8-5



5. Geninstallér al hardware. Det afmonterede dæksel kan dog ikke monteres igen, ligesom den tilhørende skrue ikke kan anvendes.

Hvis du har afmonteret kabler for at få adgang til stikket til adapterkort på systemkortet, skal du tilslutte kablerne igen.

## Afmontering af adapterkort



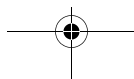
**Bemærk:**

Hvis du fjerner det forudinstallerede modem permanent eller erstatter modemmet med en anden type, skal du bruge Windows-funktionen Tilføj/Fjern programmer i kontrolpanelet til at fjerne modemprogrammet. Du skal fjerne programmet, før du fjerner modemmet eller installerer et andet modem.

Sådan afmonterer du adapterkort:

1. Placér systemenheden, så du har nem adgang til kortet.
2. Hvis der er kabler sluttet til adapterkortet, skal du afmontere dem. Sørg for at skrive ned, hvor kablerne er tilsluttet. Kablerne skal monteres igen, når du sætter adapterkortet på plads igen.
3. Skru skrueerne på adapterkortet ud.
4. Træk forsigtigt adapterkortet ud af stikket.
5. Hvis du ikke skal installere adapterkortet igen, skal du montere de hardwaredele og de skrue, du afmonterede, før du afmonterede adapterkortet.

## 8-6 Brugervejledning til IBM PC



## Installation og afmontering af diskettedrev

Computeren har fire drevbåse, hvor du kan installere forskellige drevtyper.

Se placeringen og beskrivelsen af drevbåsene i afsnittet "Systemenheden set indefra" på side 7-8.

### Identifikation af stik til signalkabler

Når du installerer et drev, skal du uanset typen slutte signalkablet (også kaldet datakablet) fra drevet til et stik på systemkortet. Nedenstående tabel viser hvert enkelt stik på systemkortet og de drevtyper, der anvender forbindelsen. Bemærk, at de første to stik er beregnet til IDE/ATA PCI-drev, f.eks. harddiske og cd-drev, mens det tredje stik er beregnet til disketteinterfacedrev, f.eks. diskettedrev eller båndstationer.

Hvis du har maskintype 2196, skal du bruge følgende illustration til at identificere signalkablerne på systemkortet:

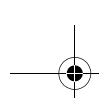
Stik til systemkort	Interfacetype	Drevtype, der bruger stikket
<b>Primær IDE – J4</b>	IDE/ATA ATAPI	Bedste placering af harddiskdrev.
<b>Sekundær IDE – J5</b>	IDE/ATA ATAPI	Bedste placering af et cd-drev.
<b>Diskette – J14</b>	Standarddiskette	Diskette- og tapedrev.

Hvis du har maskintype 2197 eller 6344, skal du bruge følgende illustration til at identificere signalkablerne på systemkortet:

Stik til systemkort	Interfacetype	Drevtype, der bruger stikket
<b>Primær IDE – J11</b>	IDE/ATA ATAPI	Bedste placering af harddiskdrev.
<b>Sekundær IDE – J12</b>	IDE/ATA ATAPI	Bedste placering af et cd-drev.
<b>Diskette – Floppy 1</b>	Standarddiskette	Diskette- og tapedrev.

Når du slutter et drevs signalkabel til ét af disse stik, skal du sikre, at ben 1-indikatoren (normalt markeret med farvede striber eller prikker) på kablet passer til ben 1 på stikket.

## Installation og afmontering af adapterkort og drev 8-7



IDE- og diskettestik på systemkortet har skinner, så kablet kun kan monteres på én måde.

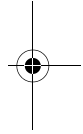
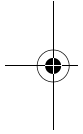
### Tilslutning af IDE/ATA-signalkabler

Systemkortet har to stik til tilslutning af IDE/ATA-signalkabler. Du kan installere to IDE/ATA-drev til hvert af disse stik, hvis du har de rigtige kabler. Når to drev er sluttet til det samme stik, bliver det ene drev master-enhed og det andet slave-enhed. Jump-ernes indstillinger på drevene afgør, hvilket drev der er master-enhed, og hvilket der er slave-enhed.

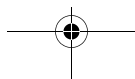
Harddisken, der var installeret i computeren ved leveringen, er sluttet til IDE-stik 1 og konfigureret til at være master-enhed. Hvis computeren blev leveret med et cd-drev, er det tilsluttet IDE-stik 2 og angivet som masterenhed.

Nedenfor følger en generel vejledning i tilslutning af IDE/ATA-signalkabler:

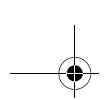
- Hvis der kun er sluttet ét drev til et stik, skal det konfigureres til at være master-enhed.
- På hvert stik kan der kun sidde én master- og én slaveenhed.
- Hvis en harddisk deles om et stik med et drev, der kræver et styreprogram (f.eks. et cd-drev), skal harddisken konfigureres til at være masterenhed og cd-drevet slaveenhed.



## 8-8 Brugervejledning til IBM PC





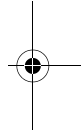
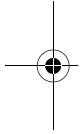


Hvis du installerer et ekstra drev på det primære IDE-stik, skal du gøre følgende:

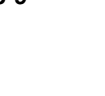
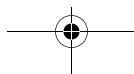
1. Angiv det nye drev som slaveenhed. Læs vejledningen til det nye drev.
2. Installér det nye drev, og tilslut det til det ekstra stik på det kabel, der er tilsluttet det primære IDE-stik. Stikket hedder J4 på model 2196 og J11 på model 2197 eller 6344.

Hvis du installerer et ekstra drev på det sekundære IDE-stik, skal du gøre følgende:

1. Erstat IDE-signalkablet, der er sluttet til det ekstra IDE-stik, med et IDE-kabel, der har et dobbeltstik til drev. Stikket hedder J5 på model 2196 og J12 på model 2197 og 6344.
2. Sæt jumperen på det nye drev til master eller slave, afhængigt af følgende:
  - Hvis det forudinstallerede drev ikke er et harddiskdrev, og det drev, du installerer, er et harddiskdrev, skal det nye drev være masterenhed. Gør det forudinstallerede drev til slaveenhed. De jumpere, der bruges til at konfigurere et cd-drev som master- eller slave-enhed, er normalt placeret bag på drevet.
  - Hvis det forudinstallerede drev er et harddiskdrev, skal det nye drev være slaveenhed.
3. Installér det nye drev.



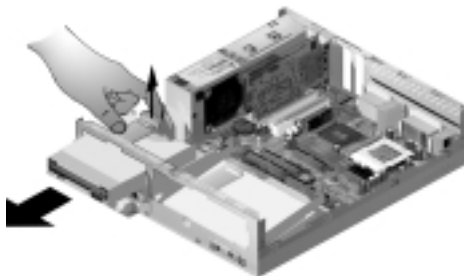
## Installation og afmontering af adapterkort og drev 8-9



## Afmontering af diskettedrev

Gør følgende, hvis du vil erstatte eller fjerne et diskettedrev:

1. Afmontér signal- og strømforsyningskablet fra bagsiden af diskettedrevet.
2. Luk låsen op, der fastgør drevet i monteringsrammen.



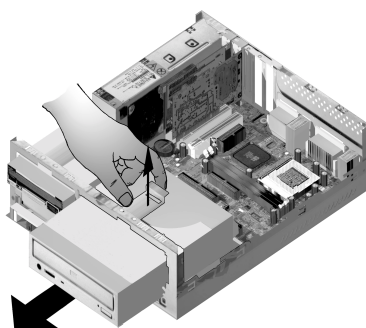
3. Træk monteringsrammen mod forsiden af computeren, og fjern den.
4. Fjern de fire skuer (to på hver side), der holder monteringsrammen.
5. Træk diskettedrevet ud af monteringsrammen, og fjern det.
6. Gør det omvendte for at installere et nyt drev.

## 8-10 Brugervejledning til IBM PC

## Afmontering af cd-drev

Gør følgende for at udskifte et cd-drev:

1. Fjern strømforsynings-, lyd- og signalkabler fra cd'en.
2. Luk låsen op, der fastgør cd-drevet i monteringsrammen.



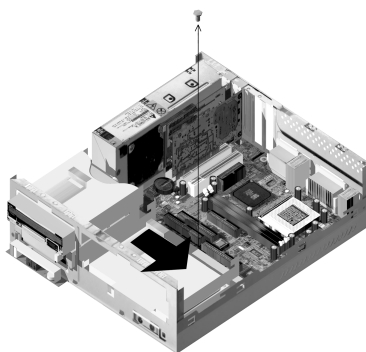
3. Træk monteringsrammen mod forsiden af computeren, og fjern den.
4. Fjern de fire skruer, der fastgør cd-drevet til monteringsrammen, og fjern det.
5. Gør det omvendte for at installere et nyt drev.

Installation og afmontering af adapterkort og drev 8-11

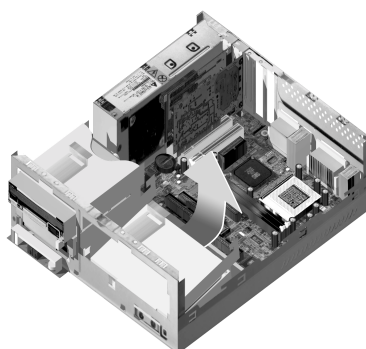
## Afmontering af harddisk

Gør følgende for at fjerne harddisken:

1. Følg de samme trin som ved fjernelse af cd-drevet.
2. Sørg for at fjerne strømforsynings- og signalkabler fra harddiskdrevet.
3. Fjern den skrue, der fastgør monteringsrammen til harddisken.
4. Skub monteringsrammen til højre for at fjerne den fra chassisset. Løft derefter rammen ud.



5. Fjern de fire skrue, der fastgør harddisken til monteringsrammen, og fjern den.



## Opdatering af CMOS-indstillingerne i konfigurationsfunktioner

Når du installerer PCI-kort, hukommelse og IDE-drev, registrerer computerens BIOS (Basic Input/Output System) hardwareændringerne og opdaterer CMOS-indstillingerne automatisk.

Når du installerer andre typer enheder, som ikke er Plug and Play, f.eks. diskette-drev, skal du manuelt allokere ressourcer (IRQ'er) til enhederne.

### Adapterkort

PCI-adapterkort har ikke jumpere og kontakter, fordi de ikke kræver konfiguration før installationen. Når adapteren er installeret, genkendes den af systemet i langt de fleste tilfælde, og konfigureres normalt automatisk. Du kan bruge Enhedshåndtering (Windows 98) til at få vist de tilknyttede ressourcer og ændre indstillingerne, hvis det er nødvendigt.

Der kan dog forekomme omstændigheder, hvor du skal bruge konfigurationsfunktionerne for at undgå sammenfald. Der er flere oplysninger i afsnittet "Power Management Setup (Funktionsstyring)" på side 6-18.

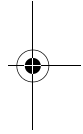
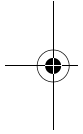
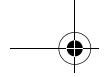
### Drev

Når du installerer et diskettedrev, skal du kontrollere drevets størrelse og lagerkapacitet og foretage evt. ændringer i konfigurationsfunktionerne. Hvis du vil angive diskettedrevets størrelse og kapacitet, skal du vælge **Devices and I/O ports (Enheder og I/O-porte)** på menuen Configuration/Setup Utility (Konfigurationsfunktioner). Der er oplysninger om dette punkt i afsnittet "Diskette Drive A (Diskettedrev A)" på side 6-11.

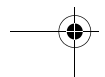
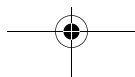
Hvis du afmonterer et diskettedrev, en harddisk eller et cd-drev, viser den automatiske funktionstest (POST) en fejlmeddelelse. Kontrollér i konfigurationsfunktioner, om de oplysninger, BIOS automatisk har registreret, er korrekte. Kontrollér ved samme lejlighed, at de øvrige drev er installeret efter hensigten.

Vælg **Devices and I/O Ports (Enheder og I/O-porte)** på menuen Configuration/Setup Utility (Konfigurationsfunktioner) for at kontrollere indstillinger for drevindstillingerne på side 6-2. Normalt registrerer BIOS automatisk harddiske og cd-drev under POST-testen og viser dem på skærmen.

Installation og afmontering af adapterkort og drev 8-13



### 8-14 Brugervejledning til IBM PC



## Kapitel 9. Installation og udskiftning af systemkortkomponenter

Når du skal udskifte komponenter på systemkortet, skal du først slukke for systemet og afmontere systemenhedens dæksel. Læs afsnittet "Sikkerhedsforskrifter" på side xi, før du fjerner dækslet eller arbejder med komponenter i maskinen. Hvis du ikke har afmonteret dækslet fra systemenheden, skal du læse afsnittet "Åbning af systemenheden" på side 7-6.

Du skal muligvis afmontere adapterkort og drev for at komme til at arbejde med den del af systemkortet, du har brug for. Når systemkortet er tilgængeligt, kan du arbejde med stikkene, systemhukommelsesmoduler og batteriet.

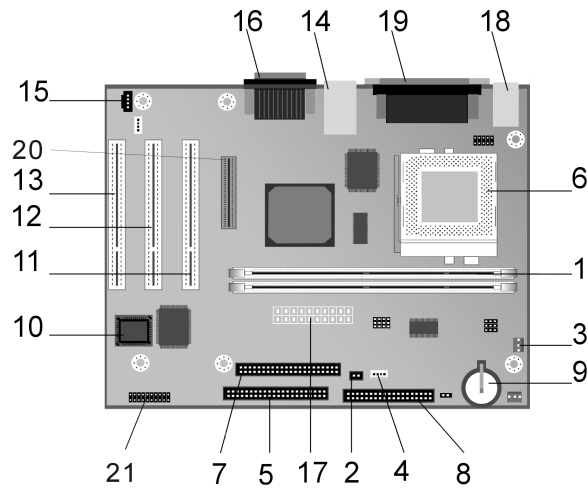
Når du har udført hardwareændringerne og sat dækslet på systemenheden igen, skal du måske starte konfigurationsfunktionerne for at opdatere indstillingerne. Systemkortet er forskelligt i de forskellige maskintyper. Sørg for, at du kender din maskintype, når du skal finde elementer på systemkortet.

Følgende afsnit indeholder vejledning i montering af hardwarekomponenter på systemkortet:

- "Elementer på systemkortet (maskintype 2196)" på side 9-2
- "Jumpere og stik på systemkortet (maskintype 2196)" på side 9-4
- "Elementer på systemkortet (maskintype 2197 og 6344)" på side 9-5
- "Jumpere og stik på systemkortet (maskintype 2197 og 6344)" på side 9-7
- "Adapterkortstik og jumpere" på side 9-8
- "Opgradering af systemhukommelse" på side 9-9
- "Udskiftning af systembatteriet" på side 9-11
- "Opdatering af CMOS-indstillingerne i konfigurationsfunktioner" på side 9-13

## Elementer på systemkortet (maskintype 2196)

Hvis du vil installere eller udskifte hardware i computeren, er det nødvendigt at kende opbygningen af systemkortet. Illustrationen nedenfor viser et eksempel på et systemkort til maskintype 2196 i computeren. Punkterne på næste side svarer til numrene på illustrationen.



Systemkortet (også kaldet planar eller motherboard) er hovedkredsløbskortet i systemenheden. Det kan arbejde med mange forskellige enheder og har andre grundlæggende computerfunktioner, der er forudinstallerede, eller som du kan installere.

### 9-2 Brugervejledning til IBM PC

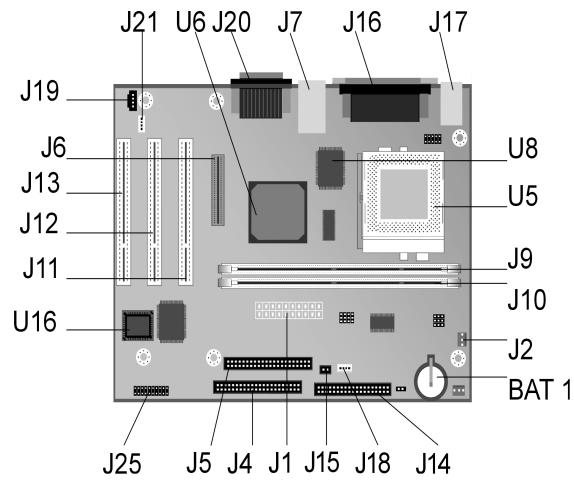


Det viste systemkort på foregående side har følgende dele:

- 1 Hukommelsesmodulsokler (til DIMM-moduler).** Systemkortet har to stik med 168 ben til DIMM-moduler (Dual Inline Memory Modules). DIMM-stikkene understøtter 3.3 V enkelt eller dobbeltsidet SDRAM (Synchronous DRAM). Systemets maksimale hukommelse er på 256 MB.
- 2 Stik til strømafbryder (J15)**
- 3 Stik til strømforsyning til ventilator (J2)**
- 4 Stik til strømforsyning af harddisk og tændt-lampe (J18)**
- 5 Stik til primær IDE (J4).** Her sidder de signalkabler, der sluttes til IDE-kanal 1.
- 6 Ventilator til processor, processor og køleplade (U5)**
- 7 Stik til sekundær IDE (J5).** Her sidder de signalkabler, der sluttes til IDE-kanal 2.
- 8 Stik til diskettedrev (J14)**
- 9 Batteri (BAT1) Systembatteri.**
- 10 Flash-ROM BIOS (U16)**
- 11 PCI-adapterkortstik (J11 - PCI SLOT1).** Dette er det første PCI-adapterkortstik.
- 12 PCI-adapterkortstik (J12 - PCI SLOT2).** Dette er det andet PCI-adapterkortstik.
- 13 PCI-adapterkortstik (J14 - PCI SLOT3).** Dette er det tredje adapterkortstik.
- 14 Stik til USB og LAN (J7)**
- 15 Cd-lydsignalkabel (J19)**
- 16 Stik til lyd og joystickport (J20)**
- 17 Stik til strømforsyning (J1)**
- 18 Stik til tastatur og mus (J17)**
- 19 Parallelt stik, skærmstik og serielt stik (J16)**
- 20 Stik til flad digital skærm (J6)**
- 21 Stik til front-USB, hovedtelefon, mikrofon og lydkontrol (J25).** Findes kun på bordmodeller til private.

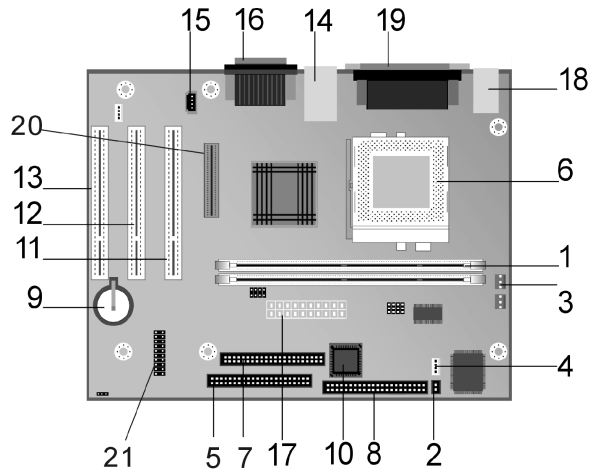
## Jumpere og stik på systemkortet (maskintype 2196)

Nedenstående illustration viser placeringen af jumpere og stik på systemkortet. Jumperne anvender en foruddefineret indstilling. Du skal ikke ændre disse indstillinger. Der er en oversigt over stik og deres funktion i afsnittet "Stik" på side A-9.



## Elementer på systemkortet (maskintype 2197 og 6344)

Hvis du vil installere eller udskifte hardware i computeren, er det nødvendigt at kende opbygningen af systemkortet. Illustrationen viser et eksempel på et systemkort for maskintype 2197 og 6344. Punkterne på næste side svarer til numrene på illustrationen.



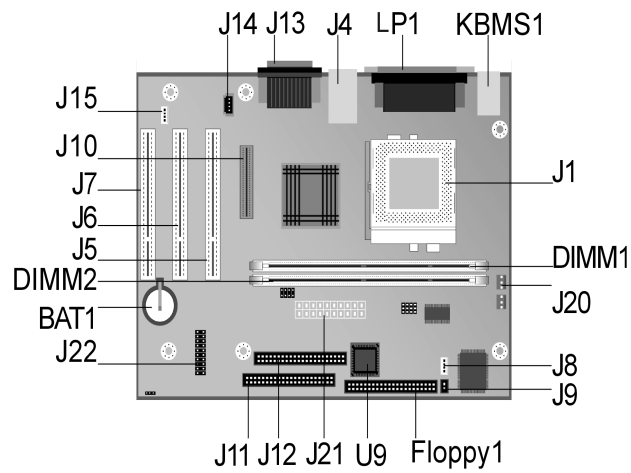
Systemkortet (også kaldet planar eller motherboard) er hovedkredsløbskortet i systemenheden. Det kan arbejde med mange forskellige enheder og har andre grundlæggende computerfunktioner, der er forudinstalleret, eller som du kan installere.

Det viste systemkort på foregående side har følgende dele:

- 1 Hukommelsesmodulsokler (til DIMM-moduler).** Systemkortet har to stik med 168 ben til DIMM-moduler (Dual Inline Memory Modules). DIMM-stikkene understøtter 3.3 V enkelt eller dobbeltsidet SDRAM (Synchronous DRAM). Systemets maksimale hukommelse er på 1 GB.
- 2 Stik til strømafbryder (J9)**
- 3 Stik til strømforsyning til ventilator (J3)**
- 4 Stik til strømforsyning af harddisk og tændt-lampe (J8)**
- 5 Stik til primær IDE (J11).** Her sidder de signalkabler, der sluttes til IDE-kanal 1.
- 6 Ventilator til processor, processor og køleplade (J1)**
- 7 Stik til sekundær IDE (J12).** Her sidder de signalkabler, der sluttes til IDE-kanal 2.
- 8 Stik til diskettedrev (Floppy 1)**
- 9 Batteri (BAT1) Systembatteri**
- 10 Flash-ROM BIOS (U16)**
- 11 PCI-adapterkortstik (J5 - PCI SLOT1).** Dette er det første PCI-adapterkortstik.
- 12 PCI-adapterkortstik (J6 - PCI SLOT2).** Dette er det andet PCI-adapterkortstik.
- 13 PCI-adapterkortstik (J7 - PCI SLOT3).** Dette er det tredje adapterkortstik.
- 14 Stik til USB og LAN (J4)**
- 15 Stik til cd-lydsignal (J14)**
- 16 Stik til lyd- og joystickport (J13)**
- 17 Stik til strømforsyning (J21)**
- 18 Stik til tastatur og mus (KBMS1)**
- 19 Parallelt stik, skærmstik og serielt stik (LP1)**
- 20 Stik til flad digital skærm (J10)**
- 21 Stik til front-USB, hovedtelefon, mikrofon og lydkontrol (J22).** Findes kun på bordmodeller til private.

## Jumpere og stik på systemkortet (maskintype 2197 og 6344)

Nedenstående illustration viser placeringen af jumpere og stik på systemkortet. Jumperne anvender en foruddefineret indstilling. Du skal ikke ændre disse indstillinger. Der er en oversigt over stik og deres funktion i afsnittet "Stik" på side A-11.



## Adapterkortstik og jumpere

### Identifikation af adapterkortstik

Du kan installere lave PCI-adapterkort i kortstikkene på systemkortet. Brug følgende tabel til at afgøre, hvilken type og størrelse adapterkort du kan installere i adapterkortstikkene.

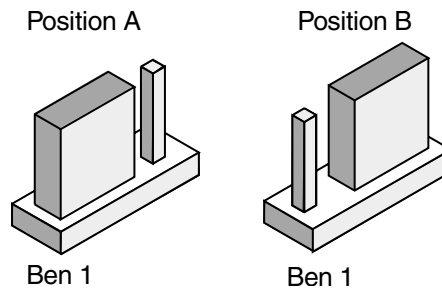
Adapterstik	Adapterkorttype, du kan installere
PCI-port 1	PCI-adapterkort, der måler højst 169 mm i længden.
PCI-port 2	PCI-adapterkort, der måler højst 169 mm i længden.
PCI-port 3	PCI-adapterkort, der måler højst 120 mm i længden.

Der er vejledning i installation og afmontering af kort i afsnittet "Installation og afmontering af adapterkort" på side 8-5.

### Indstilling af jumper

Når du installerer et adapterkort, skal du muligvis indstille kontakter eller flytte jumpere for at få kortet til at arbejde korrekt. Plug and Play-kort kræver normalt ingen ændringer, men det gør andre kort. Læs den vejledning, der leveres sammen med den nye hardware, for at afgøre, om det er nødvendigt at ændre indstillingen for jumper eller kontakter.

Nedenstående illustration viser, hvordan du indstiller jumpere. Position A viser blokering af ben 1-2, mens position B viser blokering af ben 2-3. Ben 1 på en jumper er normalt markeret med en hvid linie, hvor benet sidder.



## Opgradering af systemhukommelse

Systemkortet har to sokler til hukommelsesmoduler: DIMM0 og DIMM1. Soklerne kan rumme DIMM-moduler (Dual Inline Memory), der indeholder 3,3 V enkelt- eller dobbeltsidet synkron DRAM (SDRAM). Du kan installere op til 256 MB systemhukommelse i disse sokler. Der er oplysninger om understøttede hukommelseskonfigurationer i afsnittet "Placering af hukommelsesmoduler" på side A-1.

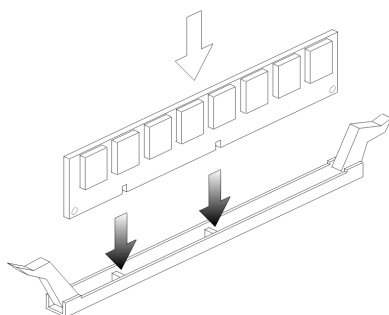
### Installation af hukommelsesmoduler

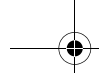
Sådan installerer du et DIMM-modul:

1. Find fastgørelsesklemmerne i begge ender af soklen. Drej klemmerne udad.
2. Find de to indhak på DIMM-modulet og de to tapper på soklen. Ret DIMM-modulet ind efter soklen. Sørg for, at indhak og tapper er ud for hinanden.
3. Tryk DIMM-modulet ind i soklen, indtil fastgørelsesklemmen holder DIMM-modulet på plads.



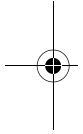
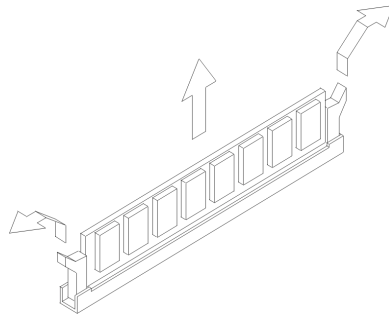
**Bemærk:** DIMM-soklen har indhak, der sikrer korrekt installation. Hvis du isætter et DIMM-modul, som ikke passer helt i soklen, har du sikkert vendt det forkert. Vend DIMM-modulet om, og prøv at sætte det i igen.





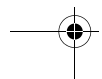
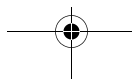
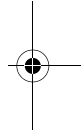
## Afmontering af hukommelsesmoduler

Når du afmonterer et DIMM-modul, skal du trykke fastgørelsesklemmerne på hver side af soklen udad, så DIMM-modulet frigøres.



## Kontrol af systemhukommelse

Du kan se indstillingerne for systemhukommelse i konfigurationsfunktioner ved at vælge **System Summary (Systemoversigt)** på hovedmenuen i konfigurationsfunktioner.





## Udskiftning af systembatteriet

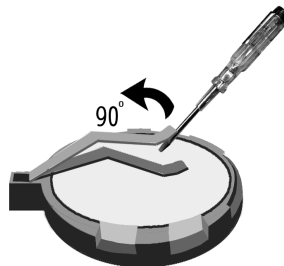
Sådan udskifter du batteriet:



Bemærk:

Læs afsnittet på side xii, før du udskifter litiumbatteriet.

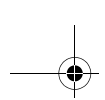
1. Før bladet af en lille, flad skruetrækker ind under kanten af fastgørelsesklemmen.
2. Vrid skruetrækkeren en kvart omgang, så du løfter fastgørelsesklemmen og samtidig trykker ned på det gamle batteri, så du kan fjerne det.
3. Løft forsigtigt op i fastgørelsesklemmen, og indsæt et nyt batteri, så plus-tegnet vender udad.



4. Sæt et nyt 3 V litiumbatteri (CR2032) i soklen, og tryk det ned, til fastgørelsesklemmen låser batteriet fast med et klik. Hvis du udskifter systembatteriet, skal du genindsætte systemdato og klokkeslæt i konfigurationsfunktionerne.

Vigtigt!

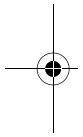
Sørg for at isætte batteriet med positivsiden øverst. Et plus-tegn (+) angiver positivsiden.



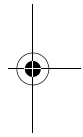
Gør følgende:

1. Start konfigurationsfunktioner. Se afsnittet "Start af konfigurationsfunktioner" på side 6-4.
2. Vælg "**Standard CMOS Setup (CMOS-standardkonfiguration)**" på hovedmenuen.
3. Angiv dato og klokkeslæt.
4. Afslut konfigurationen, og gem ændringerne.
5. Brug den venstre piltast til at vælge **Yes (Ja)**, og tryk derefter på **Enter** for at gemme ændringerne i CMOS.

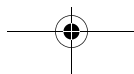
Du kan også ændre klokkeslæt og dato fra Windows 98-skrivebordet.

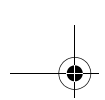


1. Dobbeltklik på ikonen **Denne computer**.
2. Dobbeltklik på ikonen **Kontrolpanel**.
3. Dobbeltklik på ikonen **Dato og klokkeslæt** i vinduet Kontrolpanel for at få vist Egenskaber for Dato og klokkeslæt.
4. Foretag de nødvendige ændringer, og klik på knappen **OK**.



## 9-12 Brugervejledning til IBM PC



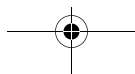
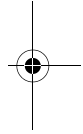
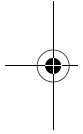


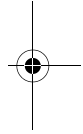
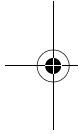
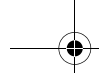
---

## Opdatering af CMOS-indstillingerne i konfigurationsfunktioner

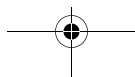
Når du installerer komponenter på systemkortet, f.eks. systemhukommelsesmoduler, registrerer systemets BIOS (Basic Input/Output System) hardwaren og opdaterer CMOS-indstillingerne automatisk. Hvis du udskifter eller afmonterer komponenter, kan du dog få vist en meddelelse, der beder dig kontrollere, om den automatiske registrering har ændret konfigurationen korrekt.

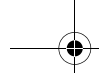
Kontrollér eller korriger systemkonfigurationen vha. konfigurationsfunktionerne. Se afsnittet "Start af konfigurationsfunktioner" på side 6-4.





### 9-14 Brugervejledning til IBM PC





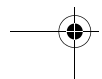
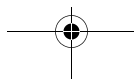
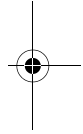
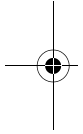
## **Del 5. Fejlfinding**

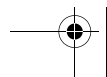
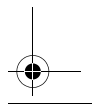
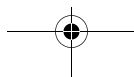
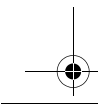
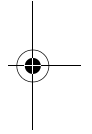
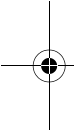
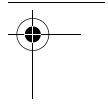
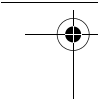
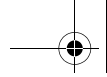
Denne del indeholder oplysninger om, hvordan du skal reagere på problemer med hardware, software og udstyr, der er forudinstalleret på computeren.

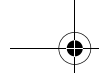
Denne del har følgende kapitel:

- "Fejlfinding og problemløsning" på side 10-1

Dette kapitel beskriver fejlfinding og fortolkning af fejlkoder. Det indeholder desuden oplysninger om, hvordan du genopretter forudinstallerede programmer og filer.







## Kapitel 10. Fejlfinding og problemløsning

I dette kapitel kan du få hjælp, hvis computeren ikke fungerer eller viser fejlmeddelelser. Det dækker følgende hovedemner:

- "Problemløsning trin for trin" på side 10-2

Dette afsnit beskriver almindelige problemer, der kan forekomme, når du arbejder med computeren.

- "Diagram til hurtig problemløsning" på side 10-6

Dette rutediagram viser, hvordan du kan analysere systemproblemer, der kan opstå på computeren.

- "Løsning af hardware- og softwareproblemer" på side 10-7

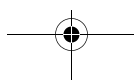
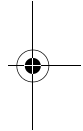
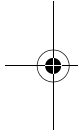
Tabellerne i dette afsnit omfatter almindeligt forekommende hardware- og softwareproblemer. Det indeholder anvisninger på, hvad du kan gøre i hvert tilfælde.

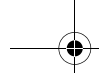
- "Fejlkoder og -meddelelser" på side 10-17

Dette afsnit indeholder BIOS-fejlkoder og -meddelelser samt anvisninger på afhjælpning.

- "Fejlfindingsprogrammer fra IBM" på side 10-20

Dette afsnit beskriver, hvordan du anvender retablerings-cd'en, hvis du mister de programmer, der er forudinstalleret på computeren.





---

## Problemløsning trin for trin

Trin 1 Er tændt-lamperne på systemenheden og skærmen tændt?

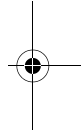
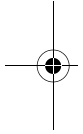
**Ja**

Der er tændt for systemenheden og skærmen. Fortsæt med trin 2.

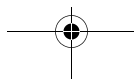
**Nej**

- a. Tryk på afbryderen på systemenheden og skærmen for at kontrollere, at de er tændt.
- b. Kontrollér, at ledningerne til systemenheden og skærmen er korrekt tilsluttet. Kontrollér, at netledningerne til systemenheden og skærmen er sat i en stikkontakt. Opstillingsvejledningen viser, hvordan kabler og ledninger skal tilsluttes.
- c. Kontrollér, at stikkontakten ikke styres af en lysdæmperkontakt.
- d. Hvis du bruger en multistikkåse, skal du kontrollere, at den er tilsluttet og tændt.

Hvis fejlen ikke er rettet, kan du få hjælp i "Diagram til hurtig problemløsning" på side 10-6.



### 10-2 Brugervejledning til IBM PC





Trin 2 Bippede systemenheden, efter du tændte for den?

**Ja, mere end én gang**

Der er et problem med systemenheden. Find fejlkoden eller -meddelelsen i afsnittet "Fejlko-der og -meddelelser" på side 10-17, og følg den beskrevne fremgangsmåde.  
Bemærk: Hvis du hører et langt bip efterfulgt af to korte, er der opstået en skærmfejl, og BIOS kan ikke initialisere skærmen, så du kan få vist flere oplysninger.

Hvis du hører gentagende lange bip, er der en DRAM-fejl (Dynamic Random Access Memory).

**Nej**

- Hvis du har installeret ny hardware på compute-ren, kan der være opstået en hardwarefejl. Fjern den nye hardware, og genstart compute-ren for at se, om problemet er rettet. Hvis det løser problemet, er hardwaren muligvis forkert installeret. Installér hardwaren igen.

Der er vejledning i installation af hardware i systemenheden i afsnittet "Håndtering af hard-waren i systemenheden" på side 8-4. Der er vejledning i installation af ekstraudstyr på systemkortet i afsnittet "Installation og udskift-ning af systemkortkomponenter" på side 9-1.

- Gå til trin 3, hvis du ikke har installeret ny hard-ware, eller hvis computeren starter normalt.

## Trin 3

## Vises der noget på skærmen?

Ja

Der er muligvis et problem med systemenheden, hvis:

- der vises en fejlmeddelelse. Find fejlmeddelelsen i afsnittet "Fejlkoder og -meddelelser" på side 10-17, og følg den beskrevne fremgangsmåde.
- der bliver vist en boks med en fejlkode og en fejlmeddelelse. Følg vejledningen i meddelelsen. Der er vejledning i brug af konfigurationsfunktionerne i "Start af konfigurationsfunktioner" på side 6-4.
- billedet på skærmen er ulæseligt, fordi det ruller, blinker eller flimrer.
  1. Du har muligvis tilsluttet en skærm, der ikke er en SVGA-skærm, eller valgt en skærmindstilling, som skærmen ikke kan arbejde ved. Følg nedenstående trin for at omkonfigurere skærmen:
    - a. Start computeren igen. Sluk om nødvendigt for systemenheden, vent 15 sekunder, og tænd derefter for systemet igen.
    - b. Tryk på **F8**, når du får vist meddelelsen "Starter Windows 98" på skærmen. Det åbner startmenuen for Microsoft Windows 98.
    - c. Vælg Fejlsikret tilstand, og tryk på **Enter**. Herved startes computeren med basiskonfigurationen.
    - d. Når computeren har udført startsekvensen, skal du dobbeltklikke på ikonen **Denne computer**.
    - e. Dobbeltklik på ikonen **Kontrolpanel** i vinduet Denne computer.
    - f. Dobbeltklik på ikonen **Skærm** i vinduet Kontrolpanel.
    - g. Klik på fanen **Indstillinger** i vinduet Egenskaber for Skærm.
    - h. Der er oplysninger om valg af indstillinger for skærm i afsnittet "Tilpasning af skærmegenskaber" på side 4-3. Hvis du bruger en VGA-skærm, skal du vælge 640 x 480 pixel under Skærmområde og 16 farver på paletten.
    - i. Start computeren igen. Det kan tage lidt længere tid end sædvanligt at starte computeren igen.
  2. Hvis skærmen er en VGA-skærm og ikke en SVGA (ældre skærme kan være VGA-skærme), skal du fjerne skærmen og tilslutte en SVGA-skærm. Du kan kun udnytte Windows-skærmfunktionerne fuldt ud med en SVGA-skærm.


## 10-4 Brugervejledning til IBM PC


### Trin 3 Vises der noget på skærmen? (fortsat)

- farverne på skærmen er forkerte. Kontrollér, at skærmkablet er korrekt sluttet til systemenheden. Opstillingsvejledningen viser, hvor kablet skal tilsluttes.

Hvis fejlen ikke er rettet, kan du få hjælp i "Løsning af hardware- og softwareproblemer" på side 10-7.

- Der sker intet, når du bruger musen eller tastaturet.
  - a. Kontrollér, at ledningerne til tastatur og mus er korrekt sluttet til stikkene på bagsiden af systemenheden.

Stikket til tastaturet er markeret med dette symbol: 

Stikket til musen er markeret med dette symbol: 

- b. Sluk for systemenheden, og tænd for den igen.

Hvis fejlen ikke er rettet, kan du få hjælp i "Diagram til hurtig problemløsning" på side 10-6.

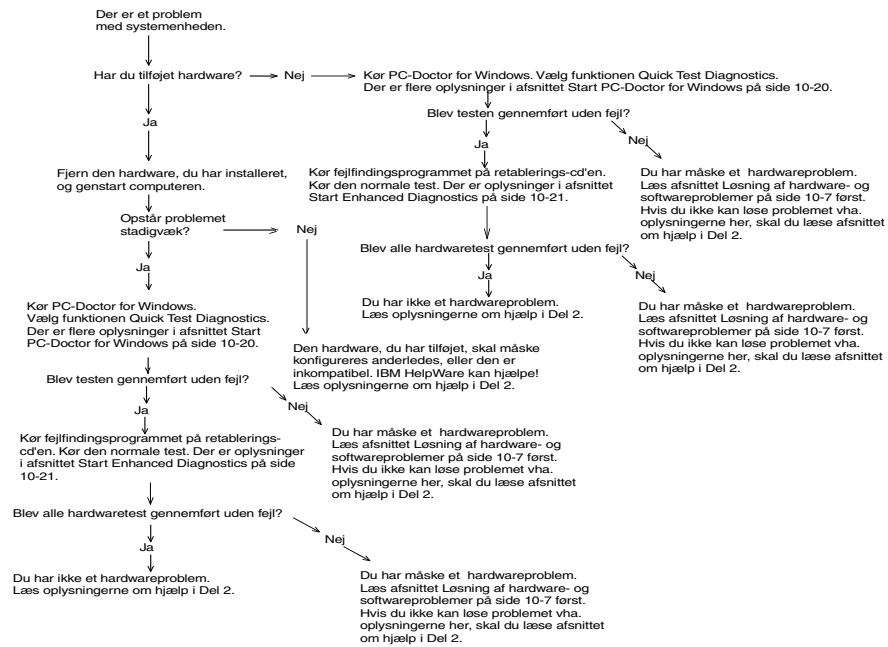
**Nej**

Der er muligvis problemer med skærmen.

- a. Kontrollér, at ledningerne til skærmen er korrekt tilsluttet. Opstillingsvejledningen viser, hvor kablerne skal tilsluttes.
- b. Indstil lysstyrke- og kontrastknapperne. Læs den vejledning, der leveres sammen med skærmen, for at få flere oplysninger.

Hvis fejlen ikke er rettet, kan du få hjælp i "Diagram til hurtig problemløsning" på side 10-6.

## Diagram til hurtig problemløsning



## Løsning af hardware- og softwareproblemer


### Løsning af hardwareproblemer

**Tabel 1: Hardwareproblemer**


Problem:	Gør følgende:
Skærmen er sort (ingen fejlkode), bip under POST-testen.	Hvis du har installeret lagerudvidelsesmoduler eller adaptere, skal du kontrollere, at de er installeret korrekt. Der er vejledning i installation af hukommelsesmoduler på systemkortet i "Installation af hukommelsesmoduler" på side 9-9. Der er vejledning i installation af adapterkort i systemenheden i "Installation og afmontering af adapterkort" på side 8-5.
Fejlkode (og -beskrivelse), mere end ét bip under funktionstest eller vedvarende bippen.	Hvis der vises en fejlkode eller -meddelelse, skal du se afsnittet "Fejlkode og -meddelelser" på side 10-17.
Computeren slukker af sig selv - uden varsel.	<ol style="list-style-type: none"> <li>1. Hvis skærmen aktiveres, når du flytter musen, har skærmen været Standby.</li> <li>2. Hvis startlyset blinker, er systemet i Standby-tilstand. Tryk på afbryderen for at aktivere systemet.</li> <li>3. Kontrollér, at netledningerne fra systemenhed og skærm er sat korrekt i stikkontakten.</li> <li>4. Kontrollér, at ledningerne er korrekt sluttet til systemenheden.</li> <li>5. Undersøg, om der er sprunget en sikring, om netafbryderen er slået fra, eller om der er fejl i strømforsyningen.</li> <li>6. Tag netledningen til systemenheden ud af stikkontakten, vent 10 sekunder, og sæt den derefter tilbage i stikkontakten. Tryk på afbryderen, hvis computeren ikke starter med det samme.</li> <li>7. Hvis du har installeret hardware i systemenheden, skal du kontrollere, at strømforsyningskablerne er sat korrekt i.</li> </ol>

**Bemærk:** Hvis nogen af problemerne ikke er løst, når du har udført ovenstående, kan du i "HelpWare - Support og service" på side 2-1 få oplysninger om, hvordan du kan få hjælp.


**Tabel 1: Hardwareproblemer (fortsat)**

Problem:	Gør følgende:
Kodeord kan ikke angives.	<ol style="list-style-type: none"> <li>1. Undersøg, om du indtaster det rigtige kodeord.</li> <li>2. Kontrollér, at tastaturet er sluttet korrekt til tastaturstikket (ikke stikket til musen) på bagsiden af systemenheden.</li> </ol> <p>Stikket til tastaturet er markeret med dette symbol:</p> 
Kan ikke læse fra en diskette eller cd	<ol style="list-style-type: none"> <li>1. Kontrollér, at du bruger den rigtige type diskette. Kontrollér, at disketten er korrekt formateret.</li> <li>2. Kontrollér, at disketten eller cd'en er sat korrekt i drevet.</li> <li>3. Kontrollér, at cd'en er ren og uden ridser.</li> <li>4. Prøv at læse fra en diskette eller cd, som du ved er i orden. Hvis den virker, er der noget galt med den første diskette eller cd. Hvis du ikke kan læse den diskette, som er i orden, kan der være fejl på diskette- eller cd-drevet.</li> <li>5. Kontrollér, at netledning og signalkabel til drevet er korrekt tilsluttet på bagsiden af systemenheden. Der er vejledning i at arbejde med systemenheden i afsnittet "Håndtering af hardwaren i systemenheden" på side 8-4.</li> </ol>
Lyd-cd afspilles ikke, når den sættes i cd-drev	<p>Kontrollér, at du har aktiveret Auto afspilning. Sådan aktiverer du AutoPlay:</p> <ol style="list-style-type: none"> <li>1. Klik på <b>Start</b>.</li> <li>2. Vælg <b>Indstillinger</b>, og klik på <b>Kontrolpanel</b>.</li> <li>3. Dobbeltklik på ikonen <b>System</b>.</li> <li>4. Klik på fanen <b>Enhedshåndtering</b>.</li> <li>5. Dobbeltklik på <b>CDROM</b>, og vælg det drev, der vises.</li> <li>6. Klik på fanen <b>Indstillinger</b>.</li> <li>7. Klik på <b>Automatisk indsættelse af besked</b> under <b>Indstillinger</b>. Der vises et hak i boksen.</li> <li>8. Klik på <b>OK</b>.</li> </ol>
<p><b>Bemærk:</b> Hvis nogen af problemerne ikke er løst, når du har udført ovenstående, kan du i "HelpWare - Support og service" på side 2-1 få oplysninger om, hvordan du kan få hjælp.</p>	

**Tabel 1: Hardwareproblemer (fortsat)**

Problem:	Gør følgende:
Kan ikke skrive til diskette.	<ol style="list-style-type: none"> <li>1. Kontrollér, at du bruger den rigtige type diskette. Kontrollér, at disketten er korrekt formateret.</li> <li>2. Kontrollér, at disketten ikke er skrivebeskyttet.</li> <li>3. Kontrollér, at du skriver til det rigtige drev.</li> <li>4. Kontrollér, at der er tilstrækkelig plads på disketten. Prøv med en tom, formateret diskette.</li> <li>5. Kontrollér, at netledning og signalkabel til drevet er korrekt tilsluttet på bagsiden af systemenheden. Der er vejledning i at arbejde med systemenheden i afsnittet "Håndtering af hardwaren i systemenheden" på side 8-4.</li> <li>6. Kontrollér, at parameteren Diskette Drive (Diskette-drev) er aktiveret i konfigurationsfunktionerne under Advanced Options (Udvidede funktioner), Security Options (Sikkerhedsfunktioner).</li> </ol>
Computeren kan ikke formatere disketten	<ol style="list-style-type: none"> <li>1. Kontrollér, at disketten ikke er skrivebeskyttet.</li> <li>2. Kontrollér, at du bruger den rigtige type diskette.</li> <li>3. Kontrollér, at netledning og signalkabel til drevet er korrekt tilsluttet på bagsiden af systemenheden. Der er vejledning i at arbejde med systemenheden i afsnittet "Håndtering af hardwaren i systemenheden" på side 8-4.</li> <li>4. Sørg for, at <b>Diskette Drive (Diskettedrev)</b> ikke er deaktiveret på menuen BIOS Standard CMOS.</li> </ol>
Tastaturet fungerer ikke, eller kun nogle af tasterne fungerer.	<ol style="list-style-type: none"> <li>1. Kontrollér, at tastaturet er sluttet korrekt til tastaturstikket (ikke stikket til musen) på bagsiden af systemenheden. Stikket til tastaturet er markeret med dette symbol:   </li> <li>2. Prøv alle tasterne. Kontrollér, at ingen af dem sidder fast.</li> <li>3. Hvis du har beskyttelse over tastaturet, skal du kontrollere, at det tillader skrivning. Visse typer gør ikke.</li> <li>4. Sluk for systemenheden, vent 10 sekunder, og tænd for systemenheden igen.</li> </ol>
<p><b>Bemærk:</b> Hvis nogen af problemerne ikke er løst, når du har udført ovenstående, kan du i "HelpWare - Support og service" på side 2-1 få oplysninger om, hvordan du kan få hjælp.</p>	

**Tabel 1: Hardwareproblemer (fortsat)**


Problem:	Gør følgende:
Musen virker ikke.	<ol style="list-style-type: none"> <li>1. Anbring musen på en musemåtte, og afprøv den.</li> <li>2. Undersøg, om det aktuelle skærbillede tillader brug af mus. Nogle skærbilleder giver ikke mulighed for brug af mus.</li> <li>3. Kontrollér, at ledningen til musen er korrekt sluttet til stikket til musen (ikke tastaturstikket) på bagsiden af systemenheden.</li> </ol> <p style="text-align: right;"></p> <p>Stikket til musen er markeret med dette symbol:</p> <ol style="list-style-type: none"> <li>4. Rengør musen. <ol style="list-style-type: none"> <li>a. Sluk for computeren.</li> <li>b. Træk ledningen fra musen ud af systemenheden.</li> <li>c. Vend musen om. Frigør holderen på bagsiden af musen ved at dreje den mod uret. Vend nu musen om igen, så holderen og kuglen inden i musen falder ud.</li> <li>d. Anvend en fugtig klud til at rengøre musen uden på og holderen. Husk også at rengøre valsene inden i musen.</li> <li>e. Sæt kuglen og holderen på plads igen. Fastgør holderen ved at dreje den i urets retning.</li> <li>f. Sæt ledningen fra musen i systemenheden igen.</li> <li>g. Tænd for computeren.</li> </ol> </li> <li>5. Sluk for systemenheden, vent 10 sekunder, og tænd for systemenheden igen.</li> </ol>
<p><b>Bemærk:</b> Hvis nogen af problemerne ikke er løst, når du har udført ovenstående, kan du i "HelpWare - Support og service" på side 2-1 få oplysninger om, hvordan du kan få hjælp.</p>	



**Tabel 1: Hardwareproblemer (fortsat)**

Problem:	Gør følgende:
Modem/kommunikationsfejl.	<ol style="list-style-type: none"> <li>1. Kontrollér, at telefonledningen er korrekt tilsluttet. Opstillingsvejledningen viser, hvor ledningen skal tilsluttes.</li> <li>2. Kontrollér, at forbindelsen er i orden ved at sætte en anden telefon, der virker, i det samme telefonstik, som computeren var tilsluttet. Undersøg, om du kan foretage et opkald.</li> <li>3. Sørg for, at modemmet er tilsluttet en analog telefonlinie. Du kan få mere hjælp i afsnittet "Klargøring af kommunikation" på side 4-9.</li> <li>4. Undersøg, om det er det rigtige nummer, du ringer til, og om du benytter de rigtige indstillinger til kommunikationen. Du kan få mere hjælp i brugervejledningen til kommunikationsprogrammet.</li> <li>5. Sørg for, at der ikke er andre, der benytter telefonen, når du kommunikerer med en anden computer.</li> <li>6. Hvis nogle af kommunikationsprogrammerne fungerer, men ikke andre, kan der være problemer med konfigurationen. Du kan få mere hjælp i brugervejledningen til kommunikationsprogrammet.</li> <li>7. Undersøg, om adapterkortet til modemmet er installeret korrekt. Der er vejledning i installation af adapterkort i systemenheden i afsnittet "Installation og afmontering af adapterkort" på side 8-5.</li> <li>8. Hvis Banke på-funktionen er aktiveret, skal du sørge for, den er deaktiveret.</li> </ol>
Når computeren bliver tændt, vises meddelelsen "Indsæt en systemdiskette i drev A, og tryk på Enter for at genstarte systemet".	<ol style="list-style-type: none"> <li>1. Vælg BIOS Features Setup (Konfiguration af BIOS-funktioner) på menuen Configuration/Setup Utility (Konfigurationsfunktioner), og kontrollér at startsekvensen er angivet korrekt.</li> <li>2. Kontrollér, at netledning og signalkabel til drevet er korrekt tilsluttet på bagsiden af harddisken. Der er vejledning i at arbejde med systemenheden i afsnittet "Installation og afmontering af diskettedrev" på side 8-7.</li> <li>3. Sæt retablerings-cd'en i cd-drevet, og genstart computeren. Følg vejledningen på skærmen for at genindlæse styresystemet på computeren's harddisk.</li> </ol>
<b>Bemærk:</b> Hvis nogen af problemerne ikke er løst, når du har udført ovenstående, kan du i "HelpWare - Support og service" på side 2-1 få oplysninger om, hvordan du kan få hjælp.	

**Tabel 1: Hardwareproblemer (fortsat)**

Problem:	Gør følgende:
Printerfejl	<ol style="list-style-type: none"> <li>1. Kontrollér, at printeren er tændt.</li> <li>2. Kontrollér, at printerkablet er korrekt sluttet til printeren og til det parallelle printerstik på bagsiden af systemenheden.</li> </ol> <p style="text-align: right;"></p> <p>Printerstikket er markeret med dette symbol:</p> <ol style="list-style-type: none"> <li>3. Kontrollér, at printerens netledning er sat korrekt i stikkontakten.</li> <li>4. Undersøg, om printeren er parat til udskrivning. (Hvis klar-lampen lyser konstant og ikke blinker, er printeren klar).</li> <li>5. Kontrollér, at det rigtige printerstyreprogram er valgt i programmet (hvis et styreprogram er nødvendigt). Der er vejledning i at vælge et printerstyreprogram i "Klargøring til udskrivning" på side 4-7.</li> <li>6. Kontrollér, at papiret og tonerkassetten er sat rigtigt i.</li> <li>7. Sluk for printeren og systemenheden, og vent 10 sekunder. Tænd først for printeren og derefter for systemenheden.</li> <li>8. Sørg for, at funktionen On board Parallel Mode er angivet korrekt på menuen Integrated Peripherals i konfigurationsfunktioner.</li> <li>9. Kontrollér, at parameteren Operation Mode (Driftstilstand) for den parallelle port er angivet som en tilstand, der passer til printeren.</li> <li>10. Du kan få yderligere hjælp ved at se i brugervejledningen til printeren.</li> </ol>
<p><b>Bemærk:</b> Hvis nogen af problemerne ikke er løst, når du har udført ovenstående, kan du i "HelpWare - Support og service" på side 2-1 få oplysninger om, hvordan du kan få hjælp.</p>	

## Løsning af softwareproblemer

**Tabel 2: Softwareproblemer**

Problem:	Gør følgende:
Uret taber tid	<p>Den hyppigste årsag til, at uret taber tid, er programfejl, ikke hardwarefejl. Gør følgende, hvis du får dette problem:</p> <ol style="list-style-type: none"> <li>1. Klik på ikonen <b>IBM Update Connector</b> på skrivebordet for at hente de nyeste programopdateringer til din computer.</li> <li>2. Hvis programmet Norton AntiVirus er installeret, skal du klikke på ikonen <b>LiveUpdate</b> for at hente den nyeste version.</li> <li>3. Kontakt softwareproducenten for at opdatere programmer, der ikke er leveret med computeren.</li> </ol>
Computeren skifter ikke til Standby eller Automatisk slukning efter det valgte tidsrum.	<ol style="list-style-type: none"> <li>1. Rør ikke mus eller tastatur, og start ikke et program, som benytter harddisken, f.eks. Filhåndtering eller Windows-pauseskærm. Alt dette kan nemlig få tidskontrollen til at starte forfra.</li> <li>2. Hvis computeren ikke slukker automatisk, skal du kontrollere, at tilstanden Funktionsstyring er aktiveret og derefter kontrollere parameteren for angivelse af tidsfrist. Der er vejledning i brug af konfigurationsfunktionerne i "Start af konfigurationsfunktioner" på side 6-4.</li> <li>3. Læg nogle få minutter til den angivne tid. Windows 98 aktiverer med jævne mellemrum harddiskens hukommelsesveksling, og denne aktivitet nulstiller tidsfristen i Standby. Windows 98 aktiverer undertiden harddisken kort tid efter, du sidst har brugt computeren.</li> <li>4. Luk alle åbne kommunikationsprogrammer. Igangværende programmer forhindrer muligvis systemet i at skifte til Standby.</li> </ol>

**Bemærk:** Hvis nogen af problemerne ikke er løst, når du har udført ovenstående, kan du i "HelpWare - Support og service" på side 2-1 få oplysninger om, hvordan du kan få hjælp.

**Tabel 2: Softwareproblemer**

Problem:	Gør følgende:
<p>Når parameteren Power Button Override (Tilside-sæt afbryderknop) på menuen Setup Power Management (Funktionsstyring) er angivet som Instant Off (Øjeblikkeligt afbrudt), og systemet ikke slukkes, når du trykker på afbryderen.</p>	<p>Der er oplysninger om, hvordan du kan få hjælp, i kapitlet "HelpWare - Support og service" på side 2-1.</p>
<p>Når parameteren Power Button Override (Tilside-sæt afbryderknop) på menuen Setup Power Management (Funktionsstyring) er angivet som Delay 4 sec (4 sekunders forsinkelse), og systemet ikke slukker, når du trykker på afbryderen i mere end 4 sekunder.</p>	<p>Der er oplysninger om, hvordan du kan få hjælp, i kapitlet "HelpWare - Support og service" på side 2-1.</p>

**Bemærk:** Hvis nogen af problemerne ikke er løst, når du har udført ovenstående, kan du i "HelpWare - Support og service" på side 2-1 få oplysninger om, hvordan du kan få hjælp.

## Løsning af modemproblemer

Modemet er designet, så det yder en sikker og problemfri service. Hvis du alligevel skulle støde på vanskeligheder, kan du finde hjælp i dette afsnit til at finde og løse problemet. Hvis problemet fortsætter, efter du har udført fejlfindingsprocedurerne her i afsnittet, skal du kontakte IBM PC HelpCenter. Se afsnittet "Hvordan og hvornår kan jeg kontakte IBM PC HelpCenter?" på side 2-5.

**Tabel 3: Modemproblemer**

Problem:	Gør følgende:
Modemet svarer ikke på kommandoer	<ol style="list-style-type: none"> <li>1. Kontrollér, at modemmet ikke er konfigureret med sammenfaldende COM-port og IRQ-indstilling.</li> <li>2. Kontrollér, at kommunikationsprogrammet er konfigureret med de samme COM- og IRQ-indstillinger som modemmet. Kommunikationsprogrammet vil ikke kunne sende og modtage data fra modemmet, hvis indstillingerne ikke er korrekte.</li> <li>3. Kontrollér, at modemmet er korrekt initialiseret af kommunikationsprogrammet. Det er muligt, at modemmet ikke initialiseres korrekt, hvis du har en forkert modemtype. Vælg "Hayes Compatible" og "Rockwell" i datakommunikationsprogrammet. Vælg "Generic class 1" og "Rockwell" i fax- og stemmeprogrammet. Kommunikationsprogrammet beder dig muligvis også om at angive en initialiseringsstreng. Brug AT&amp;F som initialiseringsstreng.</li> </ol>
Modemet kalder op, men etablerer ikke forbindelse	<ol style="list-style-type: none"> <li>1. Kontrollér, at telefonlinien fungerer korrekt. Støj på linien forhindrer korrekt modemfunktion.</li> <li>2. Kontrollér, om der er optaget, modemmet venter på tilbageringning, eller der er telefonsvarer på.</li> </ol>

**Bemærk:** Hvis nogen af problemerne ikke er løst, når du har udført ovenstående, kan du i kapitel 2, "HelpWare - Support og service", på side 2-1 få oplysninger om, hvordan du kan få hjælp.

**Table 3: Modemproblemer (fortsat)**

Problem:	Gør følgende:
<p>Modemet opretter forbindelse, men der vises ingen data på skærmen</p>	<ol style="list-style-type: none"> <li>1. Kontrollér, at alle kommunikationsparametre (baudhastighed, data-, stop- og paritetsbit) er konfigureret korrekt og identiske begge steder. Kontrollér også, at hardwarestyring af datastrømmen (RTS/CTS) er aktiveret både på modemmet og i kommunikationsprogrammet.</li> <li>2. Tryk på Enter nogle gange. Det eksterne system venter muligvis på data, før det starter.</li> <li>3. Kontrollér, at kommunikationsprogrammet anvender den rigtige terminalemulering. Der er oplysninger om dette i den vejledning, der leveres sammen med programmet.</li> </ol>
<p>Du kan ikke kontrollere, om den korrekte terminalemulering anvendes sammen med programmet.</p>	<ol style="list-style-type: none"> <li>1. Kontrollér, at funktionen Banke på er deaktiveret.</li> <li>2. Kontrollér, at RTS/CTS-hardwarestyringen af datastrømmen er aktiveret. Brug ikke XON/XOFF-softwarestyring af datastrøm.</li> <li>3. Kontrollér, at datahastigheden ikke er hurtigere end computerens kapacitet.</li> </ol>

**Bemærk:** Hvis nogen af problemerne ikke er løst, når du har udført ovenstående, kan du i kapitel 2, "HelpWare - Support og service", på side 2-1 få oplysninger om, hvordan du kan få hjælp.

## Fejlkoder og -meddelelser

Når du ser fejlkoder og -meddelelser på skærbilledet, skal du finde fejlkoden eller -meddelelsen i følgende tabel, og derefter udføre den eller de relevante handlinger.

**Tabel 4: Fejlkoder og -meddelelser**

Fejlkode	Fejlmeddelelse	Gør følgende:
<b>161</b>	CMOS-batterifejl	1. Indlæs standardindstillingerne i konfigurationsfunktioner, og genstart.
<b>162</b>	CMOS-checksumfejl	1. Kontrollér, at det tilsluttede udstyr (diskette, harddisk, tastatur, mus osv.) er tilsluttet korrekt, og at det er korrekt defineret i konfigurationsfunktionerne. 2. Indlæs standardindstillingerne i konfigurationsfunktioner. 3. Udskift CMOS-batteriet.
<b>164</b>	Fejl ved hukommelsesstyrrelse	1. Undersøg, om der er tilføjet eller fjernet hukommelse siden sidste start.
<b>201</b>	Fejl ved hukommelsestest	1. Kontrollér, om hukommelsesmodulerne er placeret korrekt i DIMM-soklerne. Genstart derefter systemet. 2. Erstat hukommelsesmodulet.
<b>301</b>	Tastaturfejl eller tastatur mangler	1. Undersøg, om tastaturkablet er korrekt tilsluttet, og kontrollér, at tastaturet er defineret korrekt i Konfigurationsfunktionerne. 2. Hvis fejlen fortsætter, efter du har udført punkt 1, skal du udskifte tastaturet. Det kan være defekt.
<b>662</b>	Diskettefejl (80)	1. Kan ikke udføre reset for diskettesubsystemet. Indlæs standardindstillingerne.

**Bemærk:** Hvis nogen af problemerne ikke er løst, når du har udført ovenstående, kan du i "HelpWare - Support og service" på side 2-1 få oplysninger om, hvordan du kan få hjælp.

**Tabel 4: Fejlkode og -meddelelser (fortsat)**

Fejlkode	Fejlmeddelelser	Gør følgende:
<b>662</b>	Diskettefejl (40)	1. Diskettetype passer ikke. Kontrollér BIOS-indstillingerne.
<b>1701</b>	Fejl ved systemtest af harddisk(e)	1. Kontrollér, om harddisken er angivet korrekt i konfigurationsfunktionerne. 2. Kontrollér harddiskkablerne. 3. Kontrollér harddiskens drev.
<b>1762</b>	Den primære master-IDE er ændret. Den primære slave-IDE er ændret. Den sekundære master-IDE er ændret. Den sekundære slave-IDE er ændret.	1. Kontrollér, at parameteren System Boot Drive i Startup Options i konfigurationsfunktionerne ikke er angivet som Drive A only. 2. Indlæs standardindstillingerne i konfigurationsfunktioner. 3. Indsæt en systemdiskette i diskettedrevet og genstart systemet. 4. Kontrollér at indstillingen for diskettedrev i konfigurationsfunktioner er korrekt. 5. Kontrollér harddiskens strømforsyning. 6. Kontrollér diskettedrevet.
<b>1780</b>	Fejl vedrørende primær masterharddisk.	1. Indlæs standardindstillingerne i konfigurationsfunktioner. 2. Kontrollér jumper for IDE-drev. 3. Kontrollér strømforsyning til IDE-drev. 4. Kontrollér IDE-kabelforbindelsen. 5. Kontrollér IDE-drevet.
<b>1781</b>	Fejl ved primær slaveharddisk.	1. Indlæs standardindstillingerne i konfigurationsfunktioner. 2. Kontrollér jumper for IDE-drev. 3. Kontrollér strømforsyning til IDE-drev. 4. Kontrollér IDE-kabelforbindelsen. 5. Kontrollér IDE-drevet.

**Bemærk:** Hvis nogen af problemerne ikke er løst, når du har udført ovenstående, kan du i "HelpWare - Support og service" på side 2-1 få oplysninger om, hvordan du kan få hjælp.



**Tabel 4: Fejlkoder og -meddelelser (fortsat)**

Fejlkode	Fejlmeddelelser	Gør følgende:
<b>1782</b>	Fejl vedrørende sekundær masterharddisk.	<ol style="list-style-type: none"><li>1. Indlæs standardindstillingerne i konfigurationsfunktioner.</li><li>2. Kontrollér jumper for IDE-drev.</li><li>3. Kontrollér strømforsyning til IDE-drev.</li><li>4. Kontrollér IDE-kabelforbindelsen.</li><li>5. Kontrollér IDE-drevet.</li></ol>
<b>1783</b>	Fejl ved sekundær slaveharddisk.	<ol style="list-style-type: none"><li>1. Indlæs standardindstillingerne i konfigurationsfunktioner.</li><li>2. Kontrollér jumper for IDE-drev.</li><li>3. Kontrollér strømforsyning til IDE-drev.</li><li>4. Kontrollér IDE-kabelforbindelsen.</li><li>5. Kontrollér IDE-drevet.</li></ol>
<b>8602</b>	Fejl vedrørende PS/2-mus eller PS/2-mus ikke tilsluttet	<ol style="list-style-type: none"><li>1. Undersøg, om musen er korrekt tilsluttet, og kontrollér, at musen er defineret korrekt i konfigurationsfunktionerne.</li></ol>

**Bemærk:** Hvis nogen af problemerne ikke er løst, når du har udført ovenstående, kan du i "HelpWare - Support og service" på side 2-1 få oplysninger om, hvordan du kan få hjælp.

---

## Fejlfindingsprogrammer fra IBM

Computeren leveres med to fejlfindingsprogrammer:

- **PC-Doctor for Windows:** Det Windows-baserede fejlfindingsprogram er forudinstalleret på computeren. Det kan registrere visse hardwareproblemer, men er bedst til fejlfinding i software. Der er flere oplysninger om brug af PC-Doctor for Windows i afsnittet "Start PC-Doctor for Windows" på side 10-20.
- **Enhanced Diagnostics:** Programmet findes på produktretablerings-cd'en. Enhanced Diagnostics arbejder uafhængigt af det Windows-styresystem, der er installeret på computeren. Programmet kan registrere visse softwarefejl, men er bedst til at finde hardwareproblemer. Enhanced Diagnostics bruges normalt under følgende forhold:
  - Når du ikke kan bruge PC-Doctor for Windows
  - Når PC-Doctor for Windows og andre fejlfindingsmetoder ikke har kunnet finde hardwareproblemet.

I de fleste tilfælde skal du udføre PC-Doctor for Windows først. Hvis PC Doctor for Windows ikke finder nogen fejl, skal du køre Enhanced Diagnostics. Det giver den mest grundige og effektive måde at løse software- og hardwareproblemerne på. Gem og udskriv de logfiler, der oprettes af programmerne. Hvis computeren kan udføre fejlfindingsprogrammet, og hvis du ikke kan isolere og løse problemet, skal du bruge de logfiler, der er oprettet af fejlfindingsprogrammet, når du ringer til IBM og taler med en tekniker. Den logfil, der oprettes af PC-Doctor for Windows, gemmes automatisk i C:\PCDR\DETAILED.TXT.

### Start PC-Doctor for Windows

Gør følgende for at starte PC-Doctor for Windows

1. Klik på **Start**.
2. Vælg **Programmer**.
3. Vælg **PC-Doctor for Windows**.
4. Klik på **PC-Doctor for Windows**.

Der er flere oplysninger om, hvordan du bruger PC-Doctor for Windows, i online-hjælpen.

## Start Enhanced Diagnostics

Sådan starter du Enhanced Diagnostics:

1. Sæt produktretablerings-cd'en i cd-drevet.
2. Afslut styresystemet, og sluk for computeren og alle tilsluttede enheder. Vent, til tændt-lampen er slukket.
3. Tænd for alt tilsluttet udstyr og derefter for computeren.
4. Når hovedmenuen vises, skal du bruge piltasterne til at vælge Systemværktøjer. Tryk derefter på **Enter**.
5. Vælg **Udfør fejlfinding** på menuen Systemværktøjer, og tryk på **Enter**.
6. Vælg **Fejlfinding** på menulinien, og tryk på **Enter**.
7. Vælg **Udfør normal test**, og tryk på **Enter**.

## Geninstallation af styreprogrammer

Når du geninstallerer styreprogrammer, ændrer du computerens aktuelle konfiguration. Du må kun geninstallere styreprogrammer, hvis det er nødvendigt for at løse et problem med computeren. Der findes kopier af alle de styreprogrammer, der er forudinstalleret på din computer, på produktretablerings-cd'en i mappen INSTALLS.

Hvis du skal geninstallere et styreprogram, skal du vælge en underordnet mappe til mappen INSTALLS på cd'en. Installér styreprogrammet igen på én af følgende måder:

- Læs filen README.TXT eller en anden fil med filtypen .TXT i undermappen med styreprogrammet. Denne fil kan hedde det samme som det styresystem, styreprogrammet skal bruges på, f.eks. WIN98.TXT. Tekstfilen indeholder oplysninger om, hvordan du skal geninstallere styreprogrammet.

eller

- Brug programmet Tilføj ny hardware, som findes i Kontrolpanel, til at geninstallere styreprogrammet. Det er ikke alle styreprogrammer, der kan installeres på denne måde. Hvis undermappen med styreprogrammet indeholder en .INF-fil, kan du bruge programmet Tilføj ny hardware. Når du bliver spurgt om, hvilket styreprogram du vil installere, i programmet Tilføj ny hardware, skal du klikke på knappen **Har diskette/cd** og derefter **Gennemse**. Vælg herefter det korrekte styreprogram på produktretablerings-cd'en.

eller

- Find filen SETUP.EXE i undermappen med styreprogrammet. Dobbeltklik på denne fil, og følg vejledningen på skærmen.

---

## Retablering af forudinstallerede programmer og filer

IBM-computeren leveres med forudinstallerede system- og programfiler. Hvis du ved et uheld kommer til at slette nogen af disse filer, eller hvis nogen af filerne bliver beskadiget, når du installerer et nyt program, kan du genoprette dem. Du skal bruge produktretablerings-cd'en, der leveres med computeren, til at retablere slettede eller ødelagte filer.

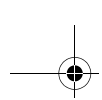
De forudinstallerede programmer er licenseret. Licenserne til de forudinstallerede programmer tillader, at du tager en sikkerhedskopi for at forhindre, at du ved et uheld mister eller beskadiger programmerne.

Du kan beskytte personlige data og en særlig systemkonfiguration ved at tage regelmæssige sikkerhedskopier af data- og konfigurationsfilerne. Du skal bruge disse sikkerhedskopier, hvis du på et senere tidspunkt skal genoprette systemet. I visse tilfælde formateres harddisken under genoprettelsen, så alle filer slettes, og derefter installeres nye kopier af system- og programfilerne på det rensede drev.

Det er en god idé at medtage biblioteksopbygningen på harddisken, når du tager sikkerhedskopier af filerne. Ellers skal du notere, hvor filerne hører til på harddisken. Hvis du nogensinde skal retablere systemet, skal du kopiere dine personlige data- og konfigurationsfiler tilbage til deres oprindelige plads på harddisken.

Gør følgende, hvis du skal genoprette de forudinstallerede system- og programfiler:

1. Kontrollér, at computeren er tændt.
2. Indsæt produktretablerings-cd'en i cd-drevet.
3. Afslut styresystemet, og sluk for computeren. Vent, til tændt-lampen er slukket.
4. Tænd for computeren.



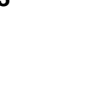
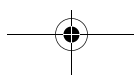
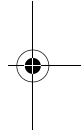
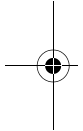
5. Gør følgende, når menuen Configuration/Setup Utility (Konfigurationsfunktioner) vises.

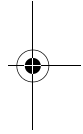
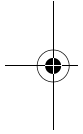
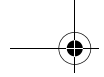
- a. Brug piltasterne til at vælge Fuld retablering eller Tilpasset retablering.
- b. Følg vejledningen på skærmen, og læs meddelelserne grundigt, indtil retableringen er udført.



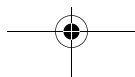
Advarsel!

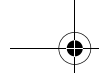
En fuld retablering formaterer harddisken. Hvis du vælger denne mulighed, slettes alle data på harddisken. Hvis der findes data, som ikke er kopieret til en anden harddisk, skal du afslutte programmet og tage en sikkerhedskopi af disse data.





**10-24** Brugervejledning til IBM PC





## Del 6. Teknisk reference

Denne del indeholder tekniske oplysninger, som du kan få brug for ved opgradering af computerens hardware. Den har følgende tillæg:

- **"Tillæg A. Specifikationstabeller" på side A-1**

Dette tillæg indeholder oplysninger om hukommelse, adresser, interrupt-niveauer, kanaltilknytninger og porte. Desuden findes en oversigt over systemkortets stik og deres funktioner.

- **"Tillæg B. Modemoplysninger" på side B-1**

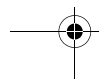
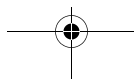
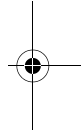
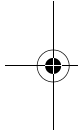
Dette tillæg indeholder oplysninger om modemer, herunder det AT-instruktions-sæt, du kan anvende, hvis du vil styre modemmet fra en DOS-kommandolinie.

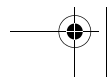
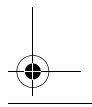
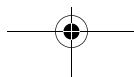
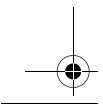
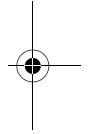
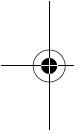
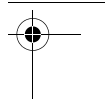
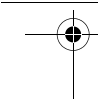
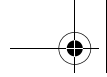
- **"Tillæg C. Skærmudtryk" på side C-1**

Dette tillæg indeholder definitioner på nogle af de udtryk, der generelt anvendes ved beskrivelse af skærmegenskaber.

- **"Tillæg D. Garanti" på side D-1**

Dette tillæg indeholder oplysninger om garanti.







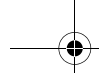
## Tillæg A. Specifikationstabeller

### Placering af hukommelsesmoduler

Tabellen viser, hvordan du skal placere DIMM-moduler i soklerne DIMM1 Bank 0 og DIMM Bank 1. Der er oplysninger om placeringen af DIMM-sokler i afsnittet "Elementer på systemkortet (maskintype 2196)" på side 9-2.

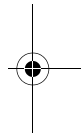
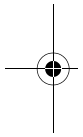
**Tablet 1: Placering af hukommelsesmoduler**

DIMM Bank 0	DIMM Bank 1	Hukommelse i alt
16 MB	Ingen	16 MB
32 MB	Ingen	32 MB
64 MB	Ingen	64 MB
128 MB	Ingen	128 MB
16 MB	16 MB	32 MB
32 MB	16 MB	48 MB
64 MB	16 MB	80 MB
128 MB	16 MB	144 MB
16 MB	32 MB	48 MB
32 MB	32 MB	64 MB
64 MB	32 MB	96 MB

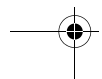
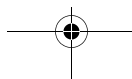


**Tabel 1: Placering af hukommelsesmoduler (fortsat)**

<b>DIMM-modul 0</b>	<b>DIMM-modul 1</b>	<b>Hukommelse i alt</b>
128 MB	32 MB	160 MB
16 MB	64 MB	80 MB
32 MB	64 MB	96 MB
64 MB	64 MB	128 MB
128 MB	64 MB	192 MB
16 MB	128 MB	144 MB
32 MB	128 MB	160 MB
64 MB	128 MB	192 MB
128 MB	128 MB	256 MB
256 MB	32 MB	288 MB
256 MB	64 MB	320 MB
256 MB	128 MB	384 MB
256 MB	256 MB	512 MB
512 MB	32 MB	544 MB
512 MB	64 MB	576 MB
512 MB	128 MB	640 MB
512 MB	256 MB	768 MB
512 MB	512 MB	1 GB



## A-2 Brugervejledning til IBM PC



## Hukommelsesfortegnelse

Denne tabel viser de hexadecimale adresser på systemets hukommelsesområder. Brug disse oplysninger, når du arbejder med adapterkort, der kræver, at du tildeler hukommelsesområder.

**Tabel 2: Hukommelsesfortegnelse**

Adresseinterval	Beskrivelse
0~640 KB (000000 ~ 09FFFF)	Hukommelse
640~768 KB (0A0000 ~ 0BFFFF)	VGA-hukommelse
768~816 KB (0C0000 ~ 0BFFFF)	Video-BIOS-hukommelse
816~896 KB (0CC000 ~ 0DFFFF)	BIOS- og bufferhukommelse for ISA-kort
896~960 KB (0E0000 ~ 0EFFFF)	Hukommelse for udvidede BIOS-funktioner Konfigurations- og POST-hukommelse PCI-udviklings-BIOS
960~1024 KB (0F0000 ~ 0FFFFFF)	Systemets BIOS-hukommelse
(100000 ~ Øvre grænse)	Hukommelse
(Øvre grænse ~ 4 GB)	PCI-hukommelse



Bemærk:

Øvre grænse angiver den maksimale størrelse for installeret hukommelse.  
Den maksimale størrelse for hukommelse er 256 MB.

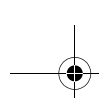
## I/O-adresser

Denne tabel viser de hexadecimale adresser til alle systemkortets I/O-funktioner. Brug disse oplysninger, hvis du installerer et adapterkort, som kræver, at du angiver I/O-adresserne.

**Tabel 3: I/O-adresser**

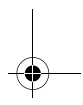
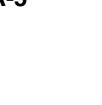
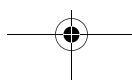
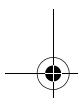
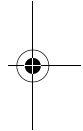
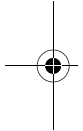
Adresseinterval (hexadecimalt)	Funktion
000-00F	DMA-kontrolenhed-1
020-021	Interrupt-kontrolenhed-1
040-043	Systemtimer
060-060	Tastaturkontrolenhed 8742
061-061	Højtaler
070-071	CMOS RAM-adresse og systemur
081-08F	DMA-kontrolenhed-2
0A0-0A1	Interrupt-kontrolenhed-2
0C0-0DF	DMA-kontrolenhed-2
0F0-0FF	Matematisk coprocessor
170-177	Sekundær IDE
1F0-1F7	Primær IDE
200-207	Joystickport
278-27F	Parallel printerport 2
2F8-2FF	Asynkron seriel port 2
378-37F	Parallel printerport 1
3F0-3F5	Diskette-kontrolenhed
3F6-3F6	Sekundær EIDE

### A-4 Brugervejledning til IBM PC



**Tabel 3: I/O-adresser (fortsat)**

<b>Adresseinterval (hexadecimalt)</b>	<b>Funktion</b>
3F7-3F7	Primær EIDE
3F8-3FF	Asynkron seriel port 1
0CF8	Konfigurationsadresseregister
0CFC	Konfigurationsdataregister
778-77A	Parallel printerport 1



## System-interrupts

Denne tabel viser system-interrupt-niveauerne (IRQ'er) og deres funktioner. Benyt disse oplysninger, hvis du installerer et adapterkort, som kræver angivelse af interrupt-niveau. Når en enhed i funktionskolonnen vises i parenteser, kan den anvende IRQ'en.

**Tabel 4: System-interrupts**

Interrupt-niveau (IRQ)	Funktion
0	Timer
1	Tastatur
2	Programmerbar interrupt-kontrolenhed
3	Seriell port, kommunikationsport (COM2)
4	Sis 7001 PCI til USB open host controller
5	Modem/Lyd
6	Diskette
7	Parallel printerport
8	Systemur/System-CMOS
9	ACPI SCI
10	Lyd
11	Ethernet, LAN
12	PS/2-mus
13	Numerisk dataprocessor
14	Primær IDE
15	Sekundær IDE

## A-6 Brugervejledning til IBM PC

## DMA-kanaltilknytninger

Denne tabel viser tilknytningerne til DMA-kanaler (Direct Memory Access). Ved hjælp af DMA kan I/O-enhederne overføre data direkte til og fra hukommelsen. Du skal muligvis vælge en ledig DMA-kanal, hvis du installerer en I/O-enhed, som anvender DMA.

**Tabel 5: DMA-kanaltilknytninger**

DMA-kanal	Tilknytning
0	Ledig
1	Lyd
2	Diskette
3	Printerport
4	Omdirigering
5	Ledig
6	Ledig
7	Ledig

---

## Serielle portadresser

IBM-computere har en indbygget, ekstern, forudinstalleret seriel port. Stikket til denne port findes på bagsiden af computeren. Stikket kan bruges, hvis du vil tilslutte en seriel mus, en seriel printer eller andre serielle enheder, og hvis du vil overføre data mellem computere.

Den indbyggede serielle port understøtter følgende adresser og interrupts.

**Tabel 6: Serielle portadresser**

Adresse	COM-nr.	Interrupt	Standardværdi
2F8	COM2	IRQ 3	Seriel port

Der kan opstå sammenfald, hvis du installerer adaptore med serielle porte, eller hvis du anvender et andet styresystem end Windows 98 og samtidig ændrer adresseindstillinger til modemmet. De fleste problemer med addressesammenfald kan løses ved at ændre de serielle portadresser vha. konfigurationsfunktionerne eller Windows 98 Enhedshåndtering. Der er flere oplysninger i afsnittene "Serial Port Setup (Konfiguration af seriel port)" på side 6-11 og "Løsning af resourcesammenfald" på side 7-4.

## A-8 Brugervejledning til IBM PC



## Stik

Følgende tabel viser de specifikke funktioner for stik. Der er oplysninger om stikkens placering i afsnittet "Jumpere og stik på systemkortet (maskintype 2196)" på side 9-4.

**Tabel 7: Stik**

Stik	Funktion
BAT1	Batteriholder
J1	ATX-stik til netledning
J2	CPU-ventilator
J4	Stik til harddisk (primær IDE)
J5	Stik til cd-drev (sekundær IDE)
J6	DFP-stik til skærm
J7	USB- og LAN-stik
J9	DIMM-stik 1
J10	DIMM-stik 2
J11	PCI-port 1
J12	PCI-port 2
J13	PCI-port 3

**Tabel 7: Stik (fortsat)**

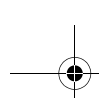
Stik	Funktion
J14	Diskettestik
J15	Afbryderknop
J16	Printer, COM 1- og VGA-stik
J17	PS/2-tastatur og -mus
J18	LED-lampe for tænd/sluk og harddisk
J19	Lydindgangsstik til cd
J20	Joystickport, lydindgang, lydudgang og mikrofonstik
J21	Stik til passiv højttaler

**A-10 Brugervejledning til IBM PC**

Følgende tabel viser de specifikke funktioner for stik. Der er oplysninger om stikkes placering i afsnittet "Jumpere og stik på systemkortet (maskintype 2197 og 6344)" på side 9-7.

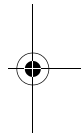
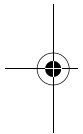
**Tabel 8: Stik**

Stik	Funktion
BAT1	Batteristik
Diskette 1	Diskettestik
J4	LAN- og USB-stik
J5	PCI-port 1
J6	PCI-port 2
J7	PCI-port 3
J8	LED-lampe for tænd/sluk og harddisk
J9	Afbryderknap
J11	Stik til harddisk (primær IDE)
J12	Stik til cd-drev (sekundær IDE)
J13	Stik til lyd og joystickport
J20	CPU-ventilator

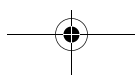


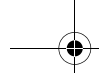
**Tabel 8: Stik (fortsat)**

Stik	Funktion
J14	Lydstik til cd
J15	Stik til passiv højtaler
J19	COM 1-stik
J21	ATX-stik til netledning
J22	Front-USB, lydindgang, lydudgang og lydstyrkeknop
KBMS1	Stik til PS/2-tastatur og -mus
U16	VGA-stik



**A-12 Brugervejledning til IBM PC**





## Tillæg B. Modemoplysninger

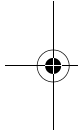
### Modemfunktioner

Hvis du er tilsluttet et telefonnet, kan computeren via modemmet kommunikere med andre computere, faxmaskiner eller telefoner. Se "Tilslutning af modem til telefonnettet" på side 4-9. for at få oplysninger om tilslutning af modemmet til telefonnettet.

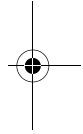


#### Bemærk

Før du slutter et modem til et telekommunikationssystem uden for det land, hvor det er købt, skal du kontrollere, at modemmet er beregnet til det pågældende telekommunikationssystem. Ellers kan du beskadige computeren. Læs vejledningen i afsnittet "Sikkerhedsforskrifter" på side xi, før du forbinder modemmet med et telekommunikationssystem.

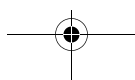
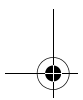


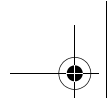
Nogle IBM-computere leveres med et modem installeret. Hvis computeren blev leveret sammen med et modem, skal du blot slutte modemmet til en telefonlinie. Hvis modemmet har to RJ11C-jackstik, kan du også slutte en telefon til modemmet. Systemets firmware er allerede konfigureret til at indlæse modemstyreprogrammer og -programmer, så snart du har foretaget tilslutningen.



Hvis computeren ikke har et modem, men du vil installere et, skal du læse den vejledning, der leveres sammen med modemmet.

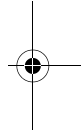
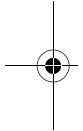
### Modemoplysninger B-1



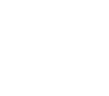
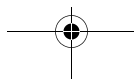


Hvis der er leveret et modem med computeren, er det et modem af typen V.90 bit/s. Det fungerer som en ydre enhed, der overfører data og faxoplysninger med høj hastighed. Modemet er kompatibelt med følgende standarder:

- V.90
- K56 Flex
- V.34 (33.600 bit/s)
- V.32bis (14.400 bit/s)
- V.32 (9.600 bit/s)
- V.22bis (2.400 bit/s)
- V.22 (1.200 bit/s)
- Bell 212A (1.200 bit/s)
- V.23 (1.200/75 bit/s)
- V.21 (300 bit/s)
- Bell 103 (300 bit/s)
- V.17 (14.400 bit/s FAX)
- V.29 (9.600 bit/s FAX)
- V.27ter (4.800 bit/s FAX)
- V.21 kanal-2 (300 bit/s FAX)
- TIA/EIA 578 Klasse 1 faxkommandoer
- IS-101 stemmekommandoer
- V.42bis (datakomprimering)
- V.42 (fejlrretning)
- MNP5 (datakomprimering)
- TIA/EIA 602 AT-kommandoer
- V.8 startsekvens
- MNP2-4 (fejlrretning)
- Logo for Personal Computer 99



## B-2 Brugervejledning til IBM PC



## Brug af modemmet

Du kan udføre almindelige modemfunktioner, f.eks. opkald, filoverførsel og fax, vha. kommunikationsprogrammet, der leveres sammen med computeren. Der er oplysninger om konfiguration af kommunikationsprogrammet i afsnittet "Konfiguration af kommunikationsprogram" på side 4-10.

Du kan fortsat udføre basale modemfunktioner vha. AT-kommandoerne fra en DOS-kommandolinie i Windows 98. I afsnittet "AT-kommandoer" findes en oversigt over AT-kommandoer.

Det anbefales imidlertid stærkt, at alle modemfunktioner udføres via kommunikationsprogrammet, da det er opbygget med henblik på at fjerne besværlig brug af AT-kommandoer. Vha. kommunikationsprogrammet kan du styre modemmet blot ved at vælge kommandopunkter fra menuerne på skærmen.



Bemærk:

I de fleste modemkommunikationsprogrammer er der også mulighed for at sende bestemte AT-kommandoer til modemmet.

## Brug af funktionen Automatisk svar

Hvis du bruger et kommunikationsprogram sammen med modemmet, kræver programmet måske, at modemmet stilles på Automatisk svar. Funktionen Automatisk svar får computeren til automatisk at besvare opkald fra en anden computer.

Det er modemkommunikationsprogrammet, der bestemmer, hvordan modemmet fungerer sammen med funktionen Automatisk svar. Ikke alle faxprogrammer kræver indtastning af AT-kommandoer for at slå Automatisk svar til eller fra. Der er flere oplysninger i brugervejledningen til kommunikationsprogrammet.

Hvis du vil starte funktionen Automatisk svar fra kommunikationsprogrammet, skal du bruge kommandoen **ATS0=n**. Denne kommando får modemmet til at besvare et opkald efter et bestemt antal opringninger. Angiv antallet af opringninger ved at erstatte **n** med et tal fra 1 til 255.

Slå Automatisk svar fra, når du ikke bruger modemmet, hvis du har et stemmemodem. Ellers vil den person, der ringer op, høre modemtønen. Brug kommandoen **ATS0=0**, hvis du vil deaktivere Automatisk svar.

I nogle kommunikationsprogrammer skal du vælge "Auto Answer On" eller "Auto Answer Off" for at deaktivere den automatiske svarfunktion.



Bemærk:

Hvis du bruger Automatisk svar-funktion i faxprogrammet, kan du vælge selv at besvare opringningen før faxmodemet ved at indstille faxprogrammet til et højt antal opringninger.

Hvis computeren er leveret med et faxprogram installeret, kan du få flere oplysninger i onlinehjælpen til faxprogrammet.

## Deaktivering af funktionen Banke på (Samtale venter)

Hvis du normalt bruger funktionen Banke på, kan det være en fordel at deaktivere den, når du bruger modemmet. Banke på-funktionen kan medføre, at kommunikationen afbrydes, når et andet opkald venter på at blive besvaret.

Kontakt telefonselskabet, hvis du vil deaktivere funktionen Banke på. Telefonselskaberne bruger forskellige fremgangsmåder til deaktivering af funktionen. Det er heller ikke alle telefonselskaber, der kan deaktivere funktionen Banke på. Telefonselskabet bør kunne fortælle dig, hvordan funktionen deaktiveres, og hvilken opkaldssekvens der kræves for at deaktivere den.

En opkaldssekvens svarer til en kommando, som du indtaster på computeren. For eksempel deaktiverer følgende opkaldssekvens funktionen Banke på i nogle områder:

**(# eller \*)70,,,(hele telefonnummeret)**

Den opkaldssekvens, du indtaster på computeren, kan f.eks. se sådan ud: **\*70,,5554343**. Kommaerne stopper modemmet, til kommandoen er udført. Derefter kaldes telefonnummeret op automatisk.

Banke på-funktionen er **kun** deaktiveret, så længe opkaldet varer, og gælder kun den, der kalder op. Hvis du modtager opkald, kan det være en fordel at ændre værdien for register S10 til et højere tal. Der er flere oplysninger om S-registre i afsnittet "S-registre" på side B-13.

Modemkommunikationsprogrammet fastsætter, hvordan modemmet skal bruges med funktionen Banke på. Der er flere oplysninger i brugervejledningen eller onlinehjælpen, der hører til kommunikationsprogrammet.

## B-4 Brugervejledning til IBM PC



Hvis faxprogrammet var installeret ved leveringen, kan du få flere oplysninger i vejledningen til faxprogrammet, der blev leveret sammen med computeren, eller i onlinenhjælpen til faxprogrammet.

---

## Modemkommandoer

Dette afsnit beskriver de modemkommandoer, der bruges ved styring af modemmet fra en DOS-kommandolinie vha. AT-kommandostrengene.

### Udførelse af kommandoer

Modemet er i kommandotilstand, når det tændes, og er klar til at modtage og udføre AT-kommandoer. Modemet forbliver i kommandotilstand, til det etablerer forbindelse med et eksternt modem. Der kan sendes kommandoer til modemmet fra en tilsluttet terminal eller en pc med et kommunikationsprogram.

Modemet er designet, så det fungerer ved generelle DTE-hastigheder fra 300 bit/s til 115,2 kbit/s. Alle kommandoer og data skal afgives til modemmet med én af de gældende DTE-hastigheder.

### Kommandoformat

Alle kommandoer skal begynde med forstavelsen **AT**, efterfulgt af kommandoen og afsluttes med **Enter**. Mellemlinjer er tilladt i kommandostrengene for at øge kommandoenes læselighed, men de ignoreres af modemmet ved udførelsen. Alle kommandoer indtastes med enten store eller små bogstaver, ikke med begge dele. En kommando, der afgives uden parametre, betragtes som angivelse af kommandoen med parameteren "0".

Eksempel:

**ATL [Enter]**

Denne kommando får modemmet til at skrue ned for lydstyrken.

## Modemoplysninger B-5

## AT-kommandoer

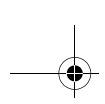
Tabel 1: AT-kommandoer

Kommando	Funktion
<b>A</b>	Svarer indkommende opkald
<b>A/</b>	Gentager sidste kommando. Bemærk: Må ikke indledes med AT eller efterfølges af Enter
<b>D</b>	0-9, A-D, # og * L = kald sidste nummer P = pulsopkald T = toneopkald W = vent på anden klartone V = skift til håndfri , = pause @ = vent på fem sekunders tavshed ! = blink := vend tilbage til kommandotilstand efter opkald
<b>E0</b>	Ekko fra
<b>E1</b>	Ekko til
<b>+++</b>	Esc-tegn - skift fra datatilstand til kommandotilstand
<b>H0</b>	Røret er lagt på
<b>H1</b>	Røret er taget af
<b>I0</b>	Firmware- og enheds-id
<b>I1</b>	Kontrolsumkode

## B-6 Brugervejledning til IBM PC

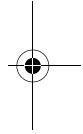
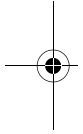
**Tabel 1: AT-kommandoer (fortsat)**

Kommando	Funktion
<b>I2</b>	ROM-test
<b>I3</b>	Firmware- og enheds-id
<b>L0</b>	Lav lydstyrke
<b>L1</b>	Lav lydstyrke
<b>L2</b>	Middel lydstyrke
<b>L3</b>	Høj lydstyrke
<b>M0</b>	Højtaler er slukket
<b>M1</b>	Højtaler kun tændt ved indgående signal
<b>M2</b>	Højtaler er tændt
<b>O0</b>	Vend tilbage til datatilstand
<b>O1</b>	Start genforhandling, og vend tilbage til datatilstand
<b>P</b>	Pulsopkald
<b>Q0</b>	Returkoder er aktiveret
<b>Q1</b>	Returkoder er deaktiveret
<b>Sr?</b>	Læs S-register r, hvor r=0-95
<b>Sr=n</b>	Sæt S-register r til værdi n (r=0-95; n=0-255)
<b>T</b>	Toneopkald
<b>V0</b>	Numeriske svar
<b>V1</b>	Tekstsvar
<b>X0</b>	Hayes Smartmodem 300-kompatibel svar/blindt opkald

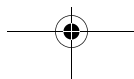


**Table 1: AT-kommandoer (fortsat)**

Kommando	Funktion
X1	Som X0 plus alle CONNECT-svar/blindt opkald
X2	Som X1 plus registrering af klartone
X3	Som X1 plus registrering af optagetsignal/blindt opkald
X4	Registrering af alle svar, klartone og optagetsignal
Z	Nulstil, og hent brugerprofil



**B-8 Brugervejledning til IBM PC**



## Oplysninger om +MS-styrekoder

Tabel 2: Oplysninger om +MS-styrekoder

+MS=<bærebølge>,<automatisk tilstand>,<minimumssende-hastighed>,<maksimumssende-hastighed>,<minimumsmottagehastighed>,<maksimumsmottagehastighed>	
<bærebølge>=	B103 til Bell 103 (300 bit/s) B212 til Bell 212 (1200 bit/s) V21 til V.21 (300 bit/s) V22 til V.22 (1.200 bit/s) V22B til V.22bis (1.200-2.400 bit/s) V23C til V.23 V32 til V.32 (4.800 og 9.600 bit/s) V32B til V.32bis (7.200, 12.000, 14.400 bit/s) V34 til V.34 (2.400-33.600 bit/s) K56 til K56flex (28.000-56.000 bit/s) V90 til V.90 (28.000-56.000 bit/s)
<automatisk tilstand>	= 0 (automatisk tilstand deaktiveret) = 1 (automatisk tilstand aktiveret)
<minimumssende-hastighed>	= 300 bit/s til 33.600 bit/s
<maksimumssende-hastighed>	= 300 bit/s til 33.600 bit/s
<minimumsmottage-hastighed>	= 300 bit/s til 33.600 bit/s
<maksimumsmottage-hastighed>	= 300 bit/s til 56.000 bit/s

En kommando er f.eks. **AT+MS = V90, 1, 24000, 33600, 28000, 56000**

## Udvidede AT-kommandoer

Tabel 3: Udvidede AT-kommandoer

Kommando	Funktion
<b>&amp;C0</b>	CD (Carrier Detect) altid aktiveret
<b>&amp;C1</b>	Start CD ved eksternt modtagesignal
<b>&amp;D0</b>	DTR-signal ignoreret
<b>&amp;D1</b>	Modemet vender tilbage til kommandotilstand efter DTR-skift
<b>&amp;D2</b>	Modemet lægger på og vender tilbage til kommandotilstand efter DTR-skift
<b>&amp;F</b>	Indlæs fabriksindstillingerne som standardkonfiguration
<b>&amp;G0</b>	Beskyttelsestone deaktiveret
<b>&amp;G1</b>	550 Hz beskyttelsestone aktiveret
<b>&amp;G2</b>	1800 Hz beskyttelsestone aktiveret
<b>&amp;V</b>	Vis aktive profiler

## B-10 Brugervejledning til IBM PC

## V.42bis-kommandoer

Tabel 4: V.42bis-kommandoer

Kommando	Funktion
<b>+IFC = 0,0</b>	Deaktiver styring af datastrøm
<b>+IFC = 2,2</b>	Aktiver RTS/CTS-hardwarestyring af datastrøm (standarddatatilstand)
<b>+IFC = 1,1</b>	Aktiver XON/OFF-softwarestyring af datastrøm
<b>+DS = 0,0,2048,32</b>	Datakomprimering deaktiveret
<b>+DS = 3,0,2048,32</b>	V.42bis/MNP5-datakomprimering aktiveret
<b>+ES = 0,0,1</b>	Kun normaltilstand (hastighedsbufferstyring)
<b>+ES = 4,4,6</b>	Kun MNP-tilstand
<b>+ES = 3,3,5</b>	V.42/MNP/Normal auto-tilstand
<b>+ES = 3,0,2</b>	Kun V.42-tilstand
<b>+ILRR = 0</b>	Deaktiver protokolresultatkode, der er føjet til DCE-hastighed
<b>+ILRR = 1</b>	Aktiver protokolresultatkode, der er føjet til DCE-hastighed

## Modemreturkoder

I tabellen herunder ses en oversigt over de grundlæggende koder, som modemmet sender til computeren som svar på dine kommandoer. De kaldes returkoder.

**Tablet 5: Returkoder**

Talkode	Ordkode	Betydning
0	OK	Kommandoen er udført uden fejl
1	Opret forbindelse	Forbindelse med 300 bit/s
2	Ring	Opringningssignal registreret
3	Ingen bærebølge	Bærebølge tabt eller ikke hørt
4	Fejl	Fejl på kommandolinie Ugyldig kommando Kommandolinie større end bufferen Ugyldigt tegnformat
6	Ingen klartone	Ingen klartone inden for tidsfristen
7	Optaget	Linie, der foretages opkald til, er optaget
8	Intet svar	Linien, der foretages opkald til, svarede ikke inden for tidsfristen
11	Opret forbindelse til xxxx	Forbindelse med 2.400 bit/s
24	Forsinket	Opkald forsinket
32	Sortlistet	Nummeret er sortlistet
33	Fax	Faxforbindelse
35	Data	Dataforbindelse
+F4	+FC-fejl	Faxfej

## B-12 Brugervejledning til IBM PC



---

## S-registre

S-registre er datalagerområder inde i modemmet. AT-instruktionssættet anvender S-registrene til at konfigurere modemfunktioner. Nogle S-registre har standardindstillinger. Standardindstillingerne er normalt tilstrækkelige til almindeligt brug, men der kan være særlige omstændigheder, hvor du skal ændre nogle af standardværdierne. Start kommandoen med bogstaverne **AT**, hvis du vil ændre eller have vist værdien af et S-register .

### Sådan får du vist værdien af et S-register:

- Brug kommandoen **ATSr?** (**r**=registernummer 0-28).

Hvis du f.eks. vil have vist værdien af S-register 0, skal du skrive **ATS0?** og trykke på **Enter**.

### Sådan ændrer du værdien af et S-register:

- Brug kommandoen **ATSr=n** (**r**= registernummer 0-28, **n**= den nye værdi, du vil tilknytte).

Hvis du f.eks. vil ændre værdien af S-register = til 20 opkald, skal du skrive **ATS0=20** og trykke på **Enter**.

Nedenstående tabel viser en oversigt over S-registre.

**Tabel 6: S-registre**

Register	Funktion	Interval/enheder	Standard-værdi
<b>S0</b>	Auto-answer ring (Automatisk svar på opringning)	ringer 0-255 gange	0
<b>S1</b>	Ring counter (Opringningstæller)	ringer 0-255 gange	0
<b>S2</b>	Escape code character (Esc- kodetegn)	0-255 /ASCII	43
<b>S3</b>	Carriage return character (Retur i samme linie)	0-127 /ASCII	13
<b>S4</b>	Line feed character (Tegn for linieskift)	0-127 /ASCII	10
<b>S5</b>	Backspace character (Tilbageknyknings tegn)	0-32 /ASCII	8
<b>S6</b>	Dial tone wait time (Ventetid for klartone)	2-255 /sekunder	2
<b>S7</b>	Remote carrier wait time (Ventetid på ekstern bærebølge)	1-255 /sekunder	50
<b>S8</b>	Comma pause time (Pause ved komma)	0-255 /sekunder	2
<b>S10</b>	Carrier loss time (Spiltdid ved bærebølge)	0-255 /tiendedele sekunder	14
<b>S11</b>	Touch-tone dialing speed (Hastighed for opkald fra trykknapelefon)	50-255 /millisekunder	95
<b>S12</b>	Escape character detect time (Tidspunkt for fundet escape- tegn)	0-255 /50-del af et sekund	50
<b>S29</b>	Tidsfrist for blinkende opkald	0-255 /10 millisekunder	70

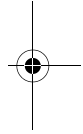
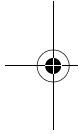
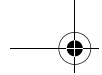
## B-14 Brugervejledning til IBM PC

## Tillæg C. Skærmudtryk

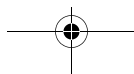
Når du læser dokumentationen til skærmen og de skærmoplysninger, der findes i dette kapitel, finder du nogle få tekniske udtryk. Hvis du ændrer skærmindstillinger, kan du i nedenstående tabel finde nogle af de udtryk, der bruges til beskrivelse af skærmegenskaber.

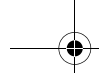
**Tabel 1: Skærmudtryk og definitioner**

Udtryk	Definition
<b>skærmtilstand</b>	Indstillingen af skærmopløsning er kombineret med en (lodret) frekvensindstilling (og evt. en farveindstilling). F.eks. 640x480 ved 75 Hz, 256 farver.
<b>vandret frekvens</b>	Den hastighed i kilohertz (kHz), hvormed hver linie på skærmen dannes.
<b>med liniespring</b>	Skærbilledet dannes ved kun at tegne hver anden linie, indtil hele billedet er dannet.
<b>uden liniespring</b>	Skærbilledet dannes ved at tegne alle linierne i rækkefølge, indtil hele billedet er dannet. Denne metode mindsker flimrer i forhold til metoden med liniespring.
<b>pel (eller pixel)</b>	Et billedelement. Et lille rektangel eller en del af et billede, som sammen med andre billedpunkter udgør billedet.
<b>opløsningsgrad</b>	Det antal billedpunkter, som udgør billedet vandret og lodret. For eksempel 640 x 480 betyder 640 pel vandret og 480 pel lodret.
<b>SVGA</b>	Super Video Graphics Array. En skærmstandard, som giver højere tekst- og grafikopløsning.
<b>lodret frekvens/ opfriskningsgrad</b>	Den hastighed (i hertz [Hz]), hvormed hele billedet dannes på skærmen. Kaldes også "opfriskningshastigheden"



## C-2 Brugervejledning til IBM PC





## Tillæg D. Garanti



Bemærk:

Følgende garanti gælder kun maskintyperne 2196 og 2197. For andre maskintyper gælder den garanti, der følger med computeren.

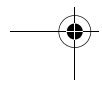
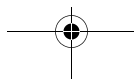
---

## Servicebevis

Dette servicebevis består af to dele: Del 1: Standardvilkår. Del 2: Særlige vilkår for specifikke lande.

- **Hele verden, bortset fra Puerto Rico, Tyrkiet og USA (Z125-5697-01 11/97)**  
(Del 1 - Standardvilkår for side D-2)
- **Hele verden - Særlige vilkår** (Del 2 - Særlige vilkår for specifikke lande side side D-6)

Garanti D-1



## IBM Servicebevis. Del 1 - Standardvilkår.

Dette Servicebevis omfatter Del 1 - Standardvilkår og Del 2 - Særlige vilkår for specifikke lande. **Vilkårene i Del 2 erstatter eller ændrer vilkårene i Del 1.** Servicebeviset gælder kun for Maskiner, De har anskaffet til eget brug fra IBM eller en forhandler og ikke med henblik på videresalg. "Maskine" betyder en IBM-maskine med tilhørende funktioner, konverteringer, opgraderinger, udstyr eller tilbehør samt eventuelle kombinationer af disse. "Maskine" omfatter ikke eventuelle programmer, uanset om de er forudinstalleret på Maskinen eller installeret senere. Medmindre IBM angiver andet, er garantien i det følgende kun gældende i det land, hvor Maskinen er anskaffet. Vilkårene i dette Servicebevis begrænser ikke eventuelle forbrugerrettigheder, De måtte have i henhold til ufravigelige lovbestemmelser. Hvis De har spørgsmål, er De velkommen til at kontakte IBM eller forhandleren.

**Maskine:** IBM PC  
type 2196 og 2197  
**Garantiperiode\*:** Dele: Et år  
Arbejde: Et (1) år

\*Kontakt forhandleren for at få nærmere oplysninger om service i garantiperioden. Visse IBM-Maskiner er kvalificerede til service på installationsstedet i garantiperioden, afhængigt af det land, hvor servicen ydes.

**IBM's garanti for maskiner.** IBM indestår for, at Maskinen 1) er uden materialefejl og konstruktionsfejl og 2) overholder IBM's officielle specifikationer. Garantiperioden for en Maskine er en angivet, fast defineret periode, der begynder på installationsdatoen. Installationsdatoen er den dato, der står anført på kvitteringen, medmindre IBM eller forhandleren meddeler noget andet.

I garantiperioden vil IBM eller forhandleren, hvis forhandleren er godkendt af IBM til at udføre service, reparere og udskifte Maskinen uden beregning i henhold til den type service, der gælder for Maskinen, og håndtere og installere de tekniske ændringer, der skal foretages på Maskinen.

## D-2 Brugervejledning til IBM PC

Hvis en Maskine ikke fungerer i henhold til garantien i garantiperioden, og IBM eller forhandleren er ude af stand til at 1) få den til det eller 2) udskifte den med en anden Maskine med mindst samme funktionalitet, kan De returnere Maskinen og få det betalte beløb refunderet. En erstatningsmaskine er ikke nødvendigvis ny, men vil være i god og funktionsdygtig stand.

**Garantiens omfang.** Garantien dækker ikke reparation eller udskiftning af en Maskine som følge af forkert brug, uheld, ændringer, uegnede fysiske omgivelser eller uegnet driftsmiljø, forkert vedligeholdelse udført af Dem selv eller fejl forårsaget af produkter, IBM ikke er ansvarlig for. Garantien bortfalder, hvis Maskinens eller individuelle komponenters identifikationskilte fjernes eller ændres.

IBM's forpligtelser er begrænset til det ovenfor anførte. IBM påtager sig ingen forpligtelser herudover uanset kundens forventninger. Ud over denne garanti har De muligvis andre rettigheder afhængigt af landets lovgivning. Visse landes lovgivning tillader ikke fraskrivelse eller begrænsninger vedrørende udtrykkelige eller underforståede garantier. Ovennævnte fraskrivelse eller begrænsninger gælder derfor muligvis ikke Dem. I det tilfælde vil sådanne udtrykkelige eller underforståede garantier kun være gældende i garantiperioden. Der gælder ingen garantier efter den periode.

**Emner, der ikke dækkes af garantien.** IBM indestår ikke for, at Maskinen vil fungere fejlfrit og uden driftstop.

Medmindre andet er anført, leverer IBM ikke-IBM-maskiner **uden nogen form for garanti.**

Enhver form for teknisk eller anden assistance, der ydes til en Maskine, der er dækket af garantien, f.eks. assistance via telefon til spørgsmål af typen "hvordan kan man..." samt spørgsmål, der vedrører Maskinens konfiguration og installation, gives **uden nogen form for garanti.**

**Service i garantiperioden.** Når der skal ydes service i garantiperioden til en Maskine, skal De kontakte forhandleren eller IBM. De skal muligvis vise kvitteringen for Maskinen.

IBM eller forhandleren yder bestemte former for reparations- eller udskiftnings-service enten på Deres adresse eller på et servicecenter med det formål at holde eller bringe Maskinen i overensstemmelse med dens specifikationer. IBM eller forhandleren kan oplyse om, hvilke former for service der kan ydes på en Maskine, afhængigt af i hvilket land den er installeret. Det er op til IBM at afgøre, om en defekt Maskine skal repareres eller udskiftes.

Når service i garantiperioden indebærer udskiftning af en Maskine eller en maskindel, bliver denne IBM's eller forhandlerens ejendom, og den Maskine eller del, der installeres i stedet, bliver Deres ejendom. De indestår for, at alle fjernede dele er originale og uændrede. Maskinen eller delen, der installeres i stedet, er ikke nødvendigvis ny, men den vil være i god og funktionsdygtig stand og med mindst samme funktionalitet som den udskiftede Maskine eller del. En erstatningsmaskine eller -del overtager samme garantistatus, som den udskiftede Maskine eller del.

En funktion, konvertering eller opgradering, som IBM eller forhandleren udfører service på, skal være installeret på en Maskine, der 1) for visse Maskiners vedkommende er den designerede, serienummererede Maskine, og som 2) er på et teknisk opgraderingsniveau, der er kompatibelt med funktionen, konverteringen eller opgraderingen. Mange funktioner, konverteringer eller opgraderinger indebærer, at dele skal fjernes og returneres til IBM. Den del, som erstatter den fjernede del, overtager samme garantistatus som den fjernede del.

De er indforstået med at fjerne alle funktioner, dele, ekstraudstyr, ændringer og tilslutninger, der ikke er omfattet af service i garantiperioden, inden IBM eller forhandleren udskifter en Maskine eller del.

De er også indforstået med:

1. at sørge for, at Maskinen ikke er omfattet af juridiske forpligtelser eller begrænsninger, der forhindrer, at den udskiftes.
2. at skaffe ejerens tilladelse til, at IBM eller forhandleren yder service på en Maskine, som De ikke ejer, og
3. når det er muligt, inden der ydes service,
  - a. at følge de fejlfindings-, problemanalyse- og serviceprocedurer, som IBM eller forhandleren stiller til rådighed.
  - b. at sikre alle programmer, data og andre værdier, som Maskinen indeholder.
  - c. sørge for, at IBM eller forhandleren har tilstrækkelig, fri og sikker adgang til Deres faciliteter til at kunne opfylde deres forpligtelser og
  - d. at informere IBM eller forhandleren om en eventuel ændring af Maskinens fysiske placering.

#### D-4 Brugervejledning til IBM PC



IBM er ansvarlig for tab eller skade på Deres Maskine, mens denne er 1) i IBM's besiddelse eller 2) under transport, hvis det påhviler IBM at betale transportudgifterne.

IBM eller forhandleren er under ingen omstændigheder ansvarlig for eventuelt fortroligt, privat eller personligt materiale, der måtte ligge på en Maskine. De returnerer til IBM eller forhandleren. De bør derfor fjerne sådant materiale fra Maskinen, inden Maskinen returneres.

**Produktstatus.** Alle IBM-maskiner er fremstillet af nye dele eller nye og brugte dele. En Maskine er ikke i alle tilfælde ny, og den kan have været installeret tidligere. Uanset Maskinens komponentsammensætning er IBM's relevante garantiforpligtelser gældende.

**Ansvarsbegrænsninger.** IBM's erstatningsansvar er uanset ansvarsgrundlag begrænset til at dække direkte tab eller skader vedrørende:

1. Erstatning for personskade (herunder død) samt skade på fast ejendom og løsøre.
2. Anden direkte skade eller tab op til det største af følgende beløb: DKK 600.000,- eller betalingen for den Maskine, der udløser kravet (ved løbende betaling, f.eks. leje, er beløbsgrænsen et års betaling).

De anførte ansvarsbegrænsninger omfatter også IBM's underleverandører og forhandleren. Ansvarsbegrænsningerne angiver det samlede ansvar for IBM, IBM's underleverandører og forhandleren.

IBM er i alle tilfælde uden ansvar for følgende: 1) erstatningskrav rejst mod Dem af tredjepart (bortset fra sådanne, som er nævnt under punkt 1 ovenfor), 2) tab eller skade på Deres registre eller data eller 3) driftstab, tabt avance og andre indirekte tab eller følgeskader, selv om IBM, IBM's underleverandører eller forhandleren er blevet gjort bekendt med muligheden for sådanne tab. Visse landes lovgivning tillader ikke ansvarsfraskrivelse for indirekte tab eller følgeskader. Ovenfor nævnte ansvarsbegrænsninger gælder derfor muligvis ikke Dem.

## Servicebevis. Del 2 - Særlige vilkår for specifikke lande

### Asien - Stillehavsområdet

**Australien: IBM's garanti for maskiner:** Følgende tilføjes dette afsnit:

De i dette afsnit nævnte garantier supplerer eventuelle rettigheder, De måtte have under "Trade Practices Act 1974" eller anden lovgivning, og er kun omfattet af de begrænsninger, der er tilladt ifølge gældende lov.

**Garantiens omfang.** Følgende erstatter første og andet punktum i dette Afsnit: Garantien dækker ikke reparation eller udskiftning af en Maskine som følge af forkert brug, uheld, ændringer, uegnede fysiske omgivelser eller uegnet driftsmiljø, drift i andre miljøer end det Specificerede Driftsmiljø, forkert vedligeholdelse udført af Dem selv eller fejl forårsaget af produkter, IBM ikke er ansvarlig for.

**Ansvarsbegrænsninger.** Følgende tilføjes i dette Afsnit:

Hvis IBM er skyldig i misligholdelse af en bestemmelse eller garanti, der kan udledes af "Trade Practices Act 1974", er IBM's ansvar begrænset til reparation eller erstatning af varen eller levering af en tilsvarende vare. Hvor denne bestemmelse eller garanti vedrører retten til at sælge, uindskrænket nydelsesret eller uindskrænket adkomst, eller varen er af en art, der normalt anskaffes til personlig brug eller brug i hjemmet, bortfalder begrænsningerne i dette afsnit.

**Kina.** Følgende tilføjes i dette Servicebevis:  
Dette Servicebevis er reguleret af lovgivningen i New York.

**Indien: Ansvarsbegrænsninger.** Følgende erstatter punkt 1 og 2 i dette Afsnit:

1. erstatningsansvar for personskade (inklusive død) samt skade på fast ejendom og løsøre er begrænset til den faktiske skade forvoldt ved IBM's forsømmelser.
2. anden form for faktisk skade som følge af IBM's manglende opfyldelse i henhold til eller på anden måde forbundet med den genstand, dette Servicebevis gælder, op til det beløb, De har betalt for den enkelte Maskine, der er årsagen til erstatningskravet.

### D-6 Brugervejledning til IBM PC

**New Zealand: IBM's garanti for maskiner .** Følgende tilføjes dette afsnit:

De i dette afsnit nævnte garantier supplerer eventuelle rettigheder, De måtte have under "Consumer Guarantees Act 1993" eller anden lovgivning, der ikke kan fraviges. "Consumer Guarantees Act 1993" finder ikke anvendelse for såvidt angår varer, leveret af IBM, hvis disse varer er anskaffet i forretningsøjemed som defineret i ovennævnte lov.

**Ansvarsbegrænsninger .** Følgende tilføjes i dette Afsnit:

Hvis en Maskine ikke er anskaffet i forretningsøjemed som defineret i "Consumer Guarantees Act 1993", er begrænsningerne i dette Afsnit underlagt begrænsningerne i ovennævnte lov.

**Europa, Mellemøsten, Afrika (EMEA)**

**Vilkårene i det følgende er gældende i samtlige EMEA-lande.** Vilkårene i dette Servicebevis gælder for Maskiner, der er købt hos en IBM-forhandler. Hvis Maskinen er købt hos IBM, har vilkårene i den indgåede IBM-aftale forrang i forhold til vilkårene i dette Servicebevis.

**Service i garantiperioden.** Hvis IBM-maskinen er købt i et af følgende lande: Belgien, Danmark, Estland, Finland, Frankrig, Grækenland, Holland, Irland, Island, Italien, Letland, Litauen, Luxembourg, Norge, Portugal, Schweiz, Spanien, Storbritannien, Sverige, Tyskland eller Østrig, kan De få udført service i garantiperioden på den pågældende Maskine i et af disse lande enten (1) hos en IBM-forhandler, der er godkendt til at udføre service, eller (2) hos IBM.

Hvis IBM-maskinen er købt i et af følgende lande: Albanien, Armenien, Bosnien/Hercegovina, Bulgarien, Den Tidligere Jugoslaviske Republik Makedonien, Forbundsrepublikken Jugoslavien, Georgien, Hviderusland, Kasakhstan, Kirgisistan, Kroatien, Moldova, Polen, Rumænien, Rusland, Slovakiet, Slovenien, Tjekkiet, Ukraine eller Ungarn, kan De få udført service i garantiperioden på den pågældende Maskine i et af disse lande enten (1) hos en IBM-forhandler, der er godkendt til at udføre service, eller (2) hos IBM.

Nærværende Servicebevis er undergivet lovgivningen og de relevante retsinstanser i det land, hvori der ydes garantiservice. Dog er det lovgivningen i Østrig, der regulerer dette Servicebevis, hvis servicen i garantiperioden ydes i et af følgende lande: Albanien, Armenien, Bosnien/Hercegovina, Bulgarien, Den Tidligere Jugoslaviske Republik Makedonien, Forbundsrepublikken Jugoslavien, Georgien, Hviderusland, Kasakhstan, Kirgisistan, Kroatien, Moldova, Polen, Rumænien, Rusland, Slovakiet, Slovenien, Tjekkiet, Ukraine eller Ungarn.

Følgende vilkår er gældende i de nævnte lande:

**Egypten: Ansvarsbegrænsninger.** Følgende erstatter punkt 2 i dette Afsnit:  
2. anden form for faktisk skade op til det beløb, De har betalt for den Maskine, der udløser kravet.

Ansvarsbegrænsningerne omfatter underleverandører og forhandlere (uændret).

**Frankrig: Ansvarsbegrænsninger.** Følgende erstatter første afsnits andet punktum i dette Afsnit:  
I sådanne tilfælde er IBM's erstatningsansvar uanset ansvarsgrundlag begrænset til: (punkt 1 og 2 uændret).

**Tyskland: IBM's garanti for maskiner.** Følgende erstatter første afsnits første punktum i dette Afsnit:  
Den garanti, en IBM-maskine er omfattet af, gælder Maskinens funktionalitet ved normal brug, og at Maskinen er i overensstemmelse med Specifikationerne.

Følgende tilføjes i dette Afsnit:  
Maskinens garantiperiode er minimum seks måneder.

Hvis hverken IBM eller forhandleren er i stand til at reparere en IBM-maskine, kan De enten bede om delvis refundering af beløbet, hvor dette er berettiget i forhold til den nedsatte værdi af den ikke-reparerede Maskine, eller bede om annullering af aftalen for den pågældende Maskine og få refunderet det betalte beløb.

**Garantiens omfang.** Andet afsnit bortfalder. Service i garantiperioden.

Følgende tilføjes i dette Afsnit:  
Inden for garantiperioden sker al transport af den defekte Maskine til IBM for IBM's regning.

**Produktstatus.** Følgende erstatter dette Afsnit:  
Alle Maskiner er nyfremstillede. Ud over nye dele kan dette omfatte genanvendte dele.

**Ansvarsbegrænsninger.** Følgende tilføjes i dette Afsnit:  
De begrænsninger og fraskrivelser, der er anført i dette Servicebevis, gælder ikke skader forvoldt af IBM som følge af svig eller grov uagtsomhed og ved udtrykkelige garantier.

Under punkt 2, skal "DKK 600.000" erstattes af "DEM 1.000.000."

## D-8 Brugervejledning til IBM PC

Følgende punkt tilføjes i slutningen af første afsnit under punkt 2:

I forbindelse med almindelig uagtsomhed er IBM's erstatningsansvar i medfør af dette punkt begrænset til brud på væsentlige kontraktvilkår.

**Irland: Garantiens omfang.** Følgende tilføjes i dette Afsnit:

Med mindre andet er udtrykkeligt angivet i nærværende vilkår, undtages hermed alle lovmæssige krav, herunder underforståede garantier, samt alle garantier i medfør af "Sale of Goods Act 1893" eller "Sale of Goods and Supply of Services Act 1980" dog uden præjudice for det generelle indhold af det foregående.

**Ansvarsbegrænsninger .** Følgende erstatter punkt 1 og 2 i første Afsnit:

1. død eller personskade eller fysisk skade på Deres faste ejendom, som udelukkende skyldes IBM's forsømmelse;
2. anden direkte skade eller tab op til det største af følgende beløb: IEP 75.000 eller 125 procent af betalingen for den Maskine, der udløser kravet eller på anden måde er årsagen til, at kravet rejses (ved løbende betaling, f.eks. leje, er beløbsgrænsen et års betaling).

Ansvarsbegrænsningerne omfatter underleverandører og forhandlere (uændret).

Følgende tilføjes i slutningen af dette Afsnit:

IBM's samlede ansvar og Deres rettigheder i forbindelse med enhver form for misligholdelse, hvad enten det sker i eller uden for kontrakt, består alene i erstatning af skader.

**Italien: Ansvarsbegrænsninger.** Følgende erstatter første afsnits andet punktum:

Medmindre ufravigelig lov foreskriver andet, er IBM's erstatningsansvar i sådanne tilfælde begrænset til: (punkt 1 uændret) 2) anden form for faktisk skade som følge af IBM's manglende opfyldelse i henhold til eller på anden måde forbundet med den genstand, dette Servicebevis gælder, op til det totale beløb, De har betalt for den Maskine, der udløser kravet.

Ansvarsbegrænsningerne omfatter underleverandører og forhandlere (uændret).

Følgende erstatter andet Afsnit:

Medmindre ufravigelig lov foreskriver andet, er hverken IBM eller forhandleren ansvarlig for følgende: (punkt 1 og 2 uændret) 3) indirekte tab, selv om IBM eller forhandleren er blevet gjort bekendt med muligheden for sådanne tab.

**Sydafrika, Namibia, Botswana, Lesotho og Swaziland:**

**Ansvarsbegrænsninger.** Følgende tilføjes i dette Afsnit:

IBM's samlede ansvar for faktisk skade som følge af IBM's manglende opfyldelse i henhold til den genstand, dette Servicebevis gælder, er begrænset til det beløb, De har betalt for den enkelte Maskine, der udløser kravet over for IBM.

**Tyrkiet: Produktstatus.** Følgende erstatter dette Afsnit: IBM opfylder kundeordrer på IBM-maskiner som værende nyfremstillede i overensstemmelse med IBM's produktionsstandarder.

**Storbritannien: Ansvarsbegrænsninger.** Følgende erstatter første afsnits punkt 1 og 2:

1. død eller personskade eller fysisk skade på Deres faste ejendom, som udelukkende skyldes misligholdelse fra IBM's side;
2. anden direkte skade eller tab op til det største af følgende beløb: GBP 150.000 eller 125 procent af betalingen for den Maskine, der udløser kravet eller på anden måde er årsagen til, at kravet rejses (ved løbende betaling, f.eks. leje, er beløbsgrænsen et års betaling).

Følgende punkt tilføjes i dette afsnit:

3. Misligholdelse fra IBM's side af de forpligtelser, der påhviler IBM ifølge afsnit 12 i "Sale of Goods Act 1979" eller afsnit 2 i "Supply of Goods and Services Act 1982".

Ansvarsbegrænsningerne omfatter underleverandører og forhandlere (uændret).

Følgende tilføjes i slutningen af dette Afsnit:

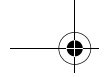
IBM's samlede ansvar og Deres rettigheder i forbindelse med enhver form for misligholdelse, hvad enten det sker i eller uden for kontrakt, består alene i erstatning af skader.

**Nordamerika**

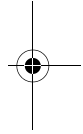
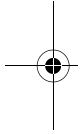
**Canada: Service i garantiperioden.** Følgende tilføjes i dette Afsnit:

Service i garantiperioden fra IBM kan fås ved henvendelse på telefon **1-800-565-3344**.

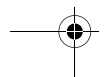
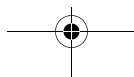
**D-10 Brugervejledning til IBM PC**

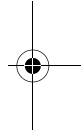
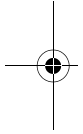
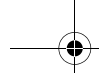


**USA: Service i garantiperioden.** Følgende tilføjes i dette Afsnit:  
Service fra IBM i garantiperioden kan fås ved henvendelse på telefon **1-919-517-2800**.

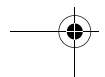
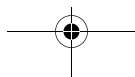


**Garanti D-11**





## D-12 Brugervejledning til IBM PC





## Stikordsregister

### A

adapterkort  
afmontering 8-6  
PCI 7-8  
Afmontering 7-7  
andre vejledninger  
onlinedokumentation 1-4  
Opstillingsvejledning 1-4  
ANSI 7-8

### B

batteri  
sikkerhedsforskrifter xiv  
udskiftning 9-10  
bog  
inddeling 1-1

### C

cd-drev  
stik 8-7

### D

diagram til hurtig problemløsning 10-6  
DIMM-sokler  
placering 9-9  
diskdrev 6-14, 6-18, 7-8  
installation og afmontering 8-7  
signalkabler 8-7  
stik på systemkortet 8-7  
diskettedrev  
stik 8-7  
DMA-kanaler A-7

### E

elektronisk hjælp  
Internet 2-4  
enhedshåndtering i Windows 98 7-5

### F

farvepalet 4-4  
fejlkoder og -meddelelser 10-17  
funktionsstyring  
luk computeren 5-2  
midlertidigt afbrudt for systemet 5-3  
skærm-Standby 5-6

### H

harddisk  
stik 8-7  
hardwareproblemer 10-7  
computeren slukker af sig selv - uden  
varsel 10-7  
fejlkode og -meddelelse vises 10-7  
indsæt diskette meddelelse 10-11  
kan ikke formatere til diskette 10-9  
kan ikke skrive til diskette 10-9  
kodeord kan ikke angives 10-8  
lyd-cd afspilles ikke, når den isættes  
10-8  
modem/kommunikationsfejl 10-11  
musen virker ikke 10-10  
printerfejl 10-12  
tastaturet virker ikke 10-9  
hardwareændringer 7-1, 7-3  
notering 7-3  
HelpWare, Se IBM HelpWare  
hukommelsesfortegnelse A-1, A-3  
hukommelsesmoduler, se DIMM-mod-  
uler  
afmontering 9-10  
installation 9-9  
hurtig hjælp  
telefon 2-1  
højtaler  
regulering af lydstyrken 4-6

## I

- I/O-adresser A-4
- IBM HelpWare 2-1
  - 30 dages "Køreklar"-support 2-5
  - ekstra support 2-6
  - elektronisk hjælp 2-4
  - hardwareservice i garantiperioden 2-6
  - teknisk programsupport 2-6
- IDE
  - stik 1 8-8
  - stik 2 8-8
- Internet 4-11
  - tilslutning via guiden Internetinstallation 4-12
  - tilslutning via IBM Global Network 4-11
  - tilslutning via The Microsoft Network 4-12
- IRQ'er A-6

## K

- kan ikke læse fra en diskette eller cd 10-8
- kommunikation
  - klargøring 4-9
- konfigurationsfunktioner
  - afslutning 6-9
  - flyt gennem menuer 6-6
  - hovedmenu 6-6
  - menuoplysninger 6-2
  - parametre
    - afbrydelse af indstillingsændringer 6-9
  - produktdata
    - visning 6-7
  - standardindstilling
    - indlæsning 6-8
  - start 6-4
  - system summary (systemoversigt)
    - visning 6-7
  - ændring af indstillinger 6-8

konfigurationsprogrammer 6-22

## L

- lydstyrke
  - indstilling 4-6

## M

- modem B-1
  - funktionen Automatisk svar B-3
  - tilslutning til telefonnettet 4-9
- modemkort
  - konfiguration 8-2

## O

- onlinetjenester
  - CompuServe 2-5
  - Prodigy 2-5

## P

- printer
  - emuleringstilstand 4-8
  - printerstyreprogram 4-7
  - problemløsning
    - hardwareproblemer 10-7
    - ingenting på skærmen 10-4, 10-5
    - softwareproblemer 10-13
    - trin for trin 10-2
- programmer
  - fejlfinding 2-3
  - IBM Update Connector 2-3

## R

- registrér 7-3

## S

- sammenfald 7-2
- Samtale venter 4-10
- selvhjælp
  - onlinedokumentation 2-2
  - programmer 2-3
  - udskreven dokumentation 2-2

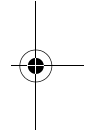
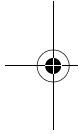
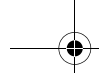
## I-2 Brugervejledning til IBM PC

serielle portadresser A-8  
signalkabler  
  tilslutning af IDE/ATA 8-8  
sikkerhedsforskrifter  
  beskyttelse mod elektrisk stød xi  
  jordforbindelse xi  
skriftstørrelse 4-4  
skærm  
  indstillinger 4-3  
  lodret frekvens C-1  
  maksimering af ydeevne 4-2  
  opløsningsgrad C-1  
  skærmegenskaber 4-3  
    valg 4-4, 4-5  
  skærmindstillinger 4-2, 4-3  
  skærmtilstand C-1  
  strømbesparende funktion 4-3  
  vandret frekvens C-1  
  ændring af opfriskningshastighed 4-4  
softwareproblemer  
  computeren skifter ikke til Standby  
    10-13  
start via modemopkald 5-5  
systemenhed  
  afmontering af dækslet 7-7, 7-8  
  beskrivelse af dele 7-8  
  dele 7-8  
  åbning 7-6  
    sikkerhedsforskrifter 7-6  
system-interrupts A-6  
systemkort  
  beskrivelse af enkeltdele 9-2, 9-5  
systemressourcer 7-2  
  sammenfald 7-4

**T**  
telefon  
  funktionen Banke på B-4  
telefonnet 4-9

**U**  
udskriv 4-7

**Å**  
Åbning 7-6



#### I-4 Brugervejledning til IBM PC

